

EPSON[®]
EXCEED YOUR VISION

androidtv



Käyttäjän opas

Multimedia Projector

CO-FH02

Tässä Oppaassa Käytetyt Merkinnot 5

Käyttöoppaan käyttö tietojen hakemiseen..... 6

Etsiminen hakusanalla 6

Hyppääminen suoraan kirjanmerkeistä..... 6

Vain tarvittavien sivujen tulostaminen..... 6

Asiakirjojen uusimman version hakeminen 7

Johdanto projektoriisi 8

Projektorin osat ja toiminnot 9

Projektorin osat - Etuala 9

Projektorin osat - sivulta 10

Projektorin osat - Taka-ala 10

Projektorin osat - Alusta 11

Projektorin osat - Projektorin kaukosäädin 11

Projektorin osat - Suoratoistomediasoitimen kaukosäädin..... 13

Projektorin asettaminen 15

Projektorin sijoittaminen 16

Asennuksen varotoimet..... 17

Projektorin asetus ja Asennusvalinnat 17

Projisointietäisyys 18

Kaukosäätimen paristojen asentaminen..... 19

Kaukosäätimen käyttö 19

Projektorin liitännät 21

Videolähteiden liittäminen 21

Liittäminen HDMI-videolähteeseen..... 21

Liittäminen tietokoneeseen 22

Tietokoneeseen liittäminen HDMI-videota ja -audiota varten..... 22

Liittäminen iPad/iPhone-puhelimeen..... 22

Liittäminen suoratoistomediasoittimeen..... 22

Projektorin perusominaisuuksien käyttö 23

Projektorin käynnistäminen 24

Android TV:n asettaminen suoratoistomediasoitimen..... 25

Projektorin sammuttaminen..... 27

Projektorin valikkojen kielen valitseminen 28

Projisointitilat..... 29

Projisointitilan vaihtaminen kaukosäätimellä..... 29

Projisointitilan vaihtaminen valikoilla..... 29

Testikuvan näyttäminen..... 30

Kuvan korkeuden säätäminen 31

Kuvan muoto 32

Automaattinen pystytrapetsi 32

Kuvan muodon korjaaminen Trapetsikorjauspainikkeella 32

Kuvan muodon korjaaminen Quick Corner -toiminnolla..... 33

Kuvan tarkentaminen tarkennusvivulla 35

Kuvan koon muuttaminen zoomauksella..... 36

Kuvan sijainnin säätäminen käyttämällä Kuvan siirtymä - toimintoa 37

Kuvan kuvasuhde..... 39

Kuvasuhteen muuttaminen..... 39

Käytettävissä olevat kuvasuhteet..... 39

Kuvanlaadun säätäminen (Väritila)..... 41

Väritilan muuttaminen 41

Käytettävissä olevat väritilat..... 41

Äänenvoimakkuuden säätäminen Äänenvoimakkuus- painikkeilla 42

Projektorin ominaisuuksien säätäminen 43

Kuvan ja äänen kytkeminen tilapäisesti pois päältä (A/V-mykistys)	44
Äänen kytkeminen tilapäisesti pois päältä (Mykistys).....	45
Videotoiminnan tilapäinen pysäyttäminen	46
Kuvien zoomaaminen (E-Zoom)	47
Käyttäjän logokuvan tallentaminen	48
Käyttäjän kuvion tallentaminen	50
Projektorin suojausominaisuudet.....	51
Salasanasuojastyypit.....	51
Salasanan asettaminen.....	51
Salasanasuojastyypin valitseminen.....	52
Salasanan antaminen projektorin käyttämiseksi.....	53
Turvakaapelin asentaminen	53

Valikkoasetusten säätäminen 54

Projektorin valikkojen käyttäminen	55
Näyttönäppäimistön käyttäminen	56
Käytettävissä oleva teksti käyttämällä näyttönäppäimistöä.....	56
Kuvan laatuasetukset - Kuvavalikko	57
Projektorin ominaisuusasetukset - Asetukset-valikko	59
Projektorin tietönäyttö - Info-valikko.....	61
Info-valikko- Projektorin Info-valikko.....	61
Projektorin palautusvalinnat - Palauta-valikko.....	62
Valikkoasetusten kopiointi projektorien välillä (eräasetus)	63
Asetusten siirtäminen USB Flash -asemasta	63
Asetusten siirtäminen tietokoneesta	64
Eräasetuksen virheilmoitus	65

Projektorin kunnossapito 66

Projektorin kunnossapito.....	67
Linssin puhdistaminen	68
Projektorin kotelon puhdistaminen.....	69
Ilmanottoaukkojen puhdistaminen	70

Ongelmanratkaisu 71

Projisointiongelmat.....	72
Projektorin merkkivalotila	73
Projektorin Virta Päälle - tai Virta Pois -ongelmien ratkaiseminen.....	74
Projektorin virtaongelmien ratkaiseminen.....	74
Kun projektorin lamppu ei syty.....	74
Projektorin sammutusongelmien ratkaiseminen.....	74
Kuvaongelmien ratkaiseminen.....	75
Puuttuvan kuvan ongelman ratkaiseminen.....	75
Ei-suorakulmaisen kuvan säätäminen	75
Epäselvän ja sumean kuvan säätäminen.....	76
Osittaisten kuvien ongelma korjaaminen	76
Kohinaa sisältävän kuvan säätäminen.....	76
Välkkyvän kuvan säätäminen.....	77
Väärän kirkkauden tai väärin värien säätäminen kuvassa	77
Ylösalaisen kuvan säätäminen.....	78
Ääniongelmien ratkaiseminen.....	79
Kaukosäädinkäytön ongelmien ratkaiseminen	80
HDMI-linkkiongelmat	81
Epson-suoratoistomediatoimittimen ongelmien ratkaisu.....	82
Kun viesti "On aika vaihtaa projektori." tulee näkyviin.....	83



Liite	84
Valinnaiset lisävarusteet ja vaihto-osat	85
Ulkoiset laitteet	85
Valkokankaan koko ja projisointietäisyys.....	86
Monitorinäytön tuetut resoluutiot.....	87
Projektorin tekniset tiedot.....	88
Liitäntöjen tekniset tiedot.....	88
Ulkomitat	89
Turvallisuussymboli- ja Ohjeluettelo	90
Varoitustarrat	92
Sanasto.....	93
Ilmoitukset.....	94
Indication of the manufacturer and the importer in accordance with requirements of EU directive	94
Indication of the manufacturer and the importer in accordance with requirements of United Kingdom directive	94
Käyttöä koskeva rajoitus	94
Projektorin hävittäminen.....	94
Käyttöjärjestelmäviitteet.....	95
Tavaramerkit.....	95
Tekijänoikeushuomautus	95
Tekijänoikeudet.....	96

Tässä Oppaassa Käytetyt Merkinnät







Turvallisuussymbolit

Projektorissa ja sen käyttöoppaissa käytetään graafisia symboleja ja merkintöjä, jotka ilmaisevat, kuinka projektoria käytetään turvallisesti.

Lue ja noudata huolellisesti ohjeita, jotka on merkitty näillä symboleilla ja merkinnöillä välttääksesi henkilö- ja omaisuusvahingot.

 Varoitus	Tämä symboli sisältää tietoja, joiden huomiotta jättäminen saattaa johtaa henkilövahinkoon tai jopa kuolemaan.
 Huom	Tämä kuvakkeen tietojen huomiotta jättäminen saattaa johtaa laitteen väärään käsittelyyn, jolloin seurauksena voi olla henkilövahinko tai laitteen vaurioituminen.

Yleiset tietojen merkinnät

Huomaa	Tämä merkintä viittaa toimenpiteisiin, joiden seurauksena voi olla vaurioituminen tai loukkaantuminen, ellei niitä suoriteta riittävän huolellisesti.
	Tämä merkintä ilmaisee lisätietoja, joiden tietäminen voi olla hyödyllistä.
 -painike	Tarkoittaa kaukosäätimen tai käyttöpaneelin painikkeita. Esimerkki:  -painike
Valikon/Asetuksen nimi	Ilmaisee projektorin valikoiden ja asetusten nimet. Esimerkki: Valitse Kuva -valikko.  Kuva > Väri
	Tämä tarra ilmaisee linkkejä asiaan liittyville sivuille.
	Tämä tarra ilmaisee projektorin nykyisen valikkotason.

» Asiaan liittyvät linkit

- "Käyttöoppaan käyttö tietojen hakemiseen" [s.6](#)
- "Asiakirjojen uusimman version hakeminen" [s.7](#)

PDF-käyttöopas mahdollistaa haluamisesi tietojen etsimisen avainsanalla tai hyppäämällä suoraan määrättyihin osiin kirjanmerkkejä käyttämällä. Voit myös tulostaa vain tarvitsemasi sivut. Tässä osassa selitetään, kuinka käytetään PDF-käyttöopasta, joka on avattu Adobe Reader X:ssä tietokoneessasi.

► Asiaan liittyvät linkit

- "Etsiminen hakusanalla" s.6
- "Hyppääminen suoraan kirjanmerkeistä" s.6
- "Vain tarvittavien sivujen tulostaminen" s.6

Etsiminen hakusanalla

Napsauta **Muokkaa > Tarkennettu haku**. Syötä hakemasi tiedon hakusana (teksti) hakuikkunaan ja napsauta sitten **Haku**. Osumat näytetään luettelona. Napsauta yhtä näytettyä osumaa hypätäksesi kyseiselle sivulle.

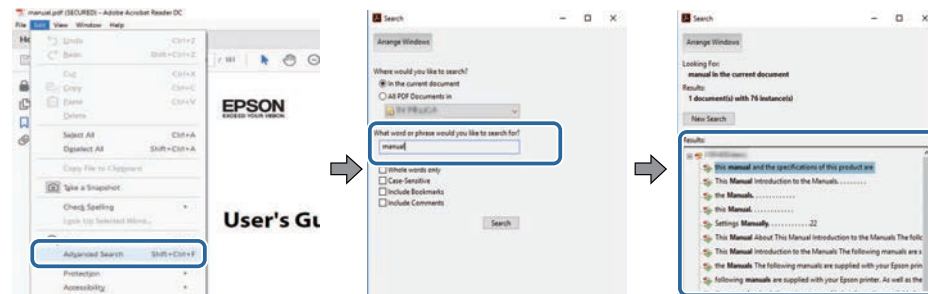

Hyppääminen suoraan kirjanmerkeistä

Napsauta otsikkoa hypätäksesi kyseiselle sivulle. Napsauta + tai >näyttääksesi kyseisen luvun alaotsikoita. Palataksesi edelliselle sivulle, suorita näppäimistöllä seuraavat toiminnot.

- Windows: Pidä **Alt** painettuna ja paina sitten ←.

- Mac OS: Pidä komentonäppäintä painettuna ja paina sitten ←.

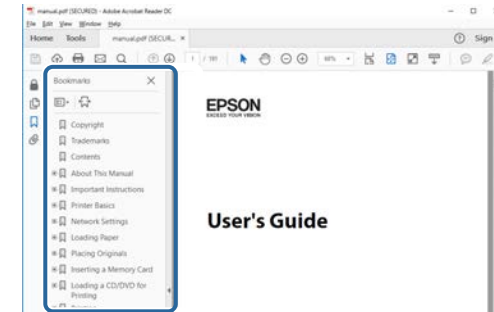

Vain tarvittavien sivujen tulostaminen

Voit valita ja tulostaa vain tarvitsemasi sivut. Napsauta **TulostaTiedosto**-valikossa ja määritä sitten tulostettavat sivut kohdassa **Sivut** osassa **Tulostettavat sivut**.

- Määrittääksesi sarjan sivuja, syötä yhdysviiva aloitus- ja lopetus sivun väliin. Esimerkki: 20-25
- Määrittääksesi sivut, jotka eivät ole peräkkäisiä, erota sivut pilkuilla. Esimerkki: 5, 10, 15

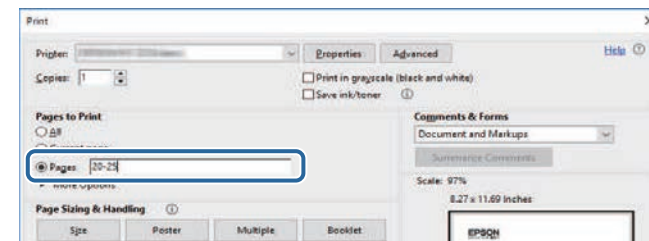

Voit hakea käyttöoppaiden ja teknisten tietojen uusimmat versiot Epson-verkkosivustolla.

Siirry kohtaan [epson.sn](https://www.epson.sn) ja syötä mallin nimi.

Johdanto projektoriisi

Lue nämä osat oppiaksesi lisää projektorin ominaisuuksista ja osien nimet.

► Asiaan liittyvät linkit

- "Projektorin osat ja toiminnot" [s.9](#)

Seuraavissa osissa selitetään projektorin osat ja niiden toiminnot.

► Asiaan liittyvät linkit

- "Projektorin osat - Etuala" [s.9](#)
- "Projektorin osat - sivulta" [s.10](#)
- "Projektorin osat - Taka-ala" [s.10](#)
- "Projektorin osat - Alusta" [s.11](#)
- "Projektorin osat - Projektorin kaukosäädin" [s.11](#)
- "Projektorin osat - Suoratoistomediasoitimen kaukosäädin" [s.13](#)

Projektorin osat - Etuala

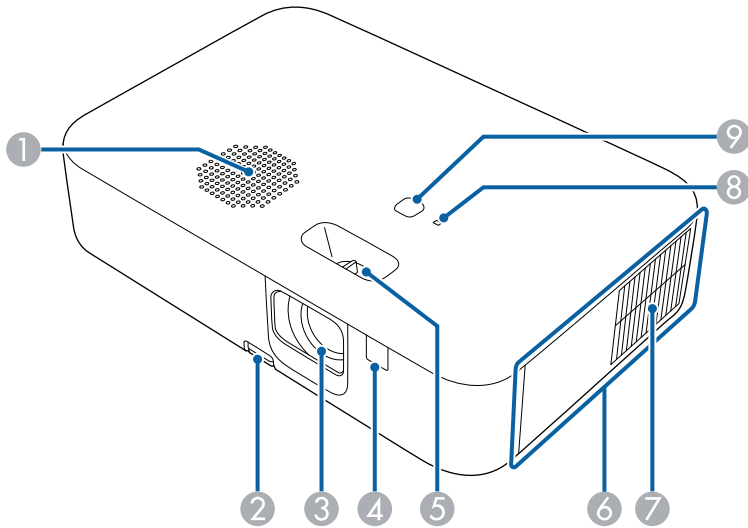

Nimi	Toiminto
① Kaiutin	Lähetää ääntä.
② Jalan vapautusvipu	Voit pidentää tai lyhentää säädettävää etujalkaa painamalla jalan vapautusvipua.
③ Lens	Kuvat projisoidaan tässä.

Nimi	Toiminto
④ Kaukovastaanotin	Ottaa vastaan kaukosäätimen signaaleja.
⑤ Tarkennusvipu	Säätää kuvan tarkennusta.
⑥ Sivukansi	Avaa käyttääksesi HDMI-porttia, Service-porttia ja DC Out (2.0A) -porttia.
⑦ Ilmanottoaukko	Ottaa ilmaa projektorin sisäosien jäähdyttämiseksi.
⑧ Tilan merkkivalo	Ilmaisee projisointilampun tilan.
⑨ Virtapainike [⏻]	Kytke projektori päälle tai pois.

► Asiaan liittyvät linkit

- "Projektorin merkkivalotila" [s.73](#)
- "Kaukosäätimen käyttö" [s.19](#)
- "Kuvan tarkentaminen tarkennusvivulla" [s.35](#)
- "Ilmanottoaukkojen puhdistaminen" [s.70](#)
- "Kuvan korkeuden säätäminen" [s.31](#)

Projektorin osat - sivulta

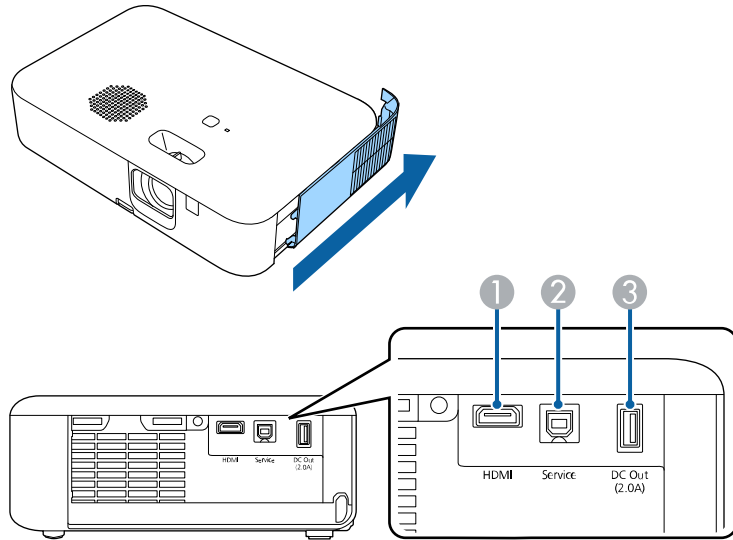

Nimi	Toiminto
① HDMI-portti	Syöttää videosignaalia HDMI-yhteensopivista videolaitteista ja tietokoneista. Tämä projektori on HDCP 2.3 -yhteensopiva.
② Service-portti	Tämä portti ei ole normaalisti käytössä.
③ USB-A (DC Out (2.0A)) -portti	Liittää suoratoistomedia-soittimen virransyöttöä varten. Käytä USB-muistilaitteen liittämiseen virhe- ja toimintalogitiedostojen tallentamiseksi. Sitä käytetään myös eräasetuksiin ja laiteohjelmistopäivitykseen. Jatkossa siihen viitataan termillä USB-A-portti.

Projektorin osat - Taka-ala

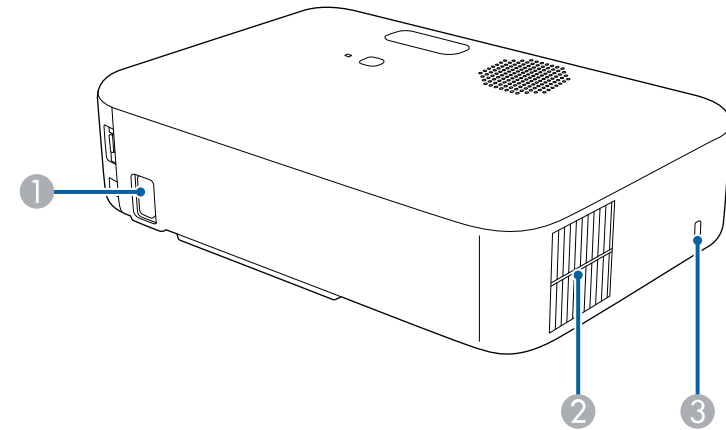

Nimi	Toiminto
① Virransyöttö	Kytkee virtajohdon projektoriin.
② Ilmanpoistoaukko	Ilmanpoistoaukko projektorin sisäosien jäähtymiseen.

⚠ Varoitus

Älä tuki ilmastointiaukkoja. Jos lamppu räjähtää, kaasuja voi paeta ja pieniä lasinsirpaleita voi levitä ympäristöön vammoja aiheuttaen. Ota yhteys lääkäriin, jos lasinsirpaleita on hengitetty tai niitä on joutunut silmiin tai suuhun.

» Asiaan liittyvät linkit

- "Projektorin liitännät" [s.21](#)

Nimi	Toiminto
	<p>⚠ Huom</p> <p>Älä aseta kasvoja tai käsiä ilmanpoistoaukon lähelle tai aseta ilmanpoistoaukon lähelle esineitä, joihin kuumuus voi vaikuttaa käpristämällä niitä tai muulla tavoilla, kun projektori on käynnissä. Kuuma tuuletusaukon ilma saattaa aiheuttaa palovammoja, käpristymistä tai onnettomuuksia.</p>
3 Lukitusaukko	Lukitusaukko on yhteensopiva Kensington-yhtiön valmistaman Microsaver Security System -turvajärjestelmän kanssa.

» Asiaan liittyvät linkit

- "Turvakaapelin asentaminen" [s.53](#)

Projektorin osat - Alusta

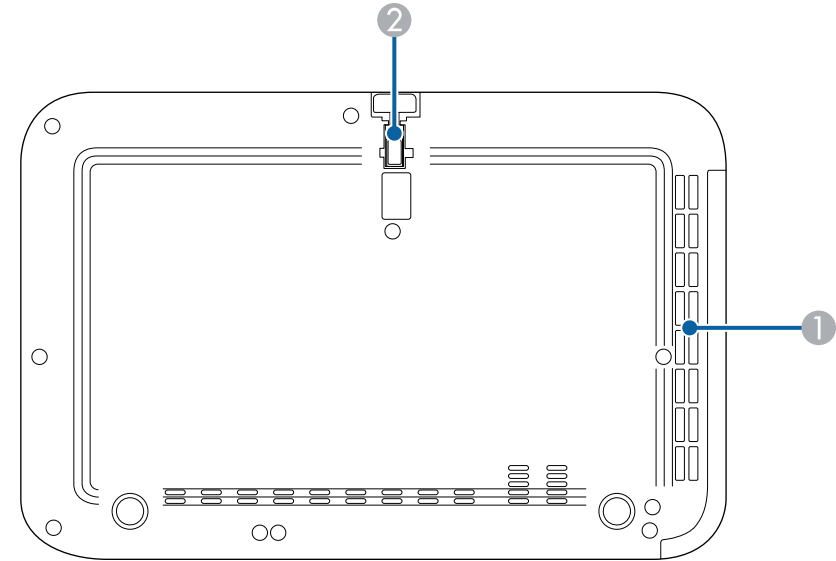

Nimi	Toiminto
1 Ilmanottoaukko	Ottaa ilmaa projektorin sisäosien jäähdyttämiseksi.
2 Säädettävä etujalka	Kun projektori on asetettu tasolle, kuten pöydälle, nosta jalkaa säätääksesi kuvan sijaintia.

» Asiaan liittyvät linkit









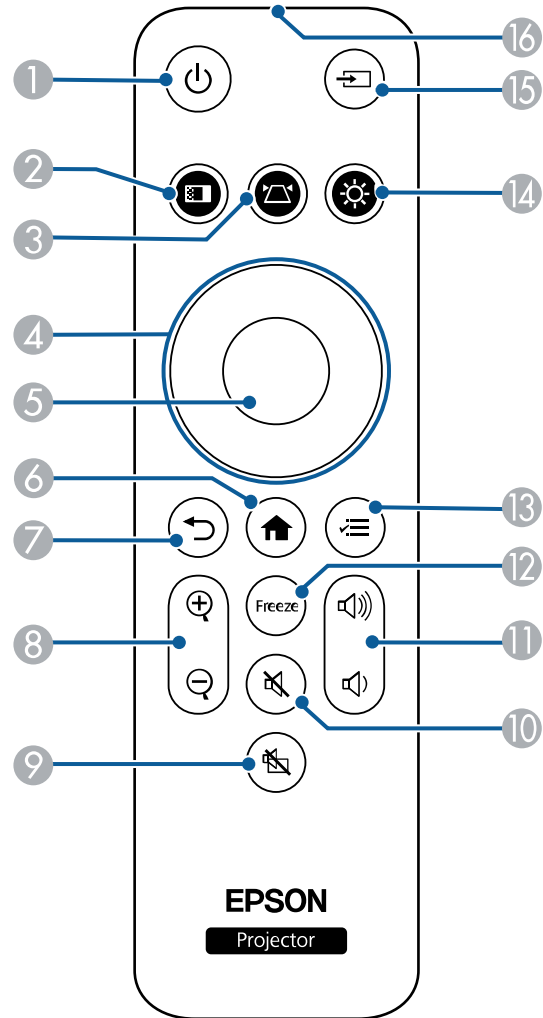

- "Kuvan korkeuden säätäminen" [s.31](#)

Projektorin osat - Projektorin kaukosäädin

Voit käyttää projektorilla tällä kaukosäätimellä.

Jollei muuta ole ilmoitettu, kaikki tämän oppaan toiminnot, joita käytetään kaukosäätimellä, on selitetty käyttämällä tätä kaukosäädintä.



Nimi	Toiminto
1 Virtapainike 	Kytkee projektorin päälle tai pois.
2 Väritila-painike 	Väritilan muuttamiseen.
3 Trapetsikorjauspainike 	Näyttää Trapetsi säätönäytön tai Quick Corner -näytön.
4 Nuolipainikkeet 	Valikkokohteiden valintaan, kun projektorin valikko on näkyvässä. Kun ▲▼ - tai ◀▶ -kuvake näkyy valikkonäytössä, käytä näitä painikkeita valikkokohteiden valitsemiseen.
5 [Enter]-painike 	Avaa seuraavan valinnan ja siirtää seuraavalle tasolle, kun projektorin valikko on näkyvässä.
6 Kotipainike 	Näyttää Android TV™:n aloitusnäytön, kun käytät suoratoistomediaa.
7 Esc-painike 	Pysäyttää nykyisen toiminnon. Siirtää takaisin edelliselle valikkotasolle, kun projektorin valikko on näkyvässä.
8 E-Zoom-painikkeet 	Lähentää projisoidun kuvan osaan ja suurentaa sitä näytöllä.
9 A/V-mykistys -painike 	Kytkee videon ja äänen tilapäisesti päälle tai pois päältä.
10 Mykistyspainike 	Kytkee audion tilapäisesti päälle tai pois päältä.

Nimi	Toiminto
11 Äänenvoimakkuus ylös/alas -painikkeet 	Säätää kaiuttimien ja kuulokkeiden äänenvoimakkuutta.
12 Freeze-painike 	Keskeyttää tai jatkaa kuvien näyttämistä.
13 Menu-painike 	Näyttää ja sulkee projektorin valikon. Voit käyttää projektorin valikoita säätääksesi projektorin toimintaa säätäviä asetuksia.
14 Kirkkauspainike 	Säätää projisoidun kuvan kirkkautta.
15 Lähde-painike 	Tämä painike ei ole käytössä.
16 Kaukosäätimen valosäteilyalue	Lähetää kaukosäätimen signaaleja.

» Asiaan liittyvät linkit

- "Kuvien zoomaaminen (E-Zoom)" [s.47](#)
- "Kuvanlaadun säätäminen (Väritila)" [s.41](#)
- "Kuvan muodon korjaaminen Trapetsikorjauspainikkeella" [s.32](#)
- "Projektorin valikkojen käyttäminen" [s.55](#)

Projektorin osat - Suoratoistomediasoitimen kaukosäädin

Voit käyttää tällä kaukosäätimellä Epson-suoratoistomediasoitinta (ELPAP12).

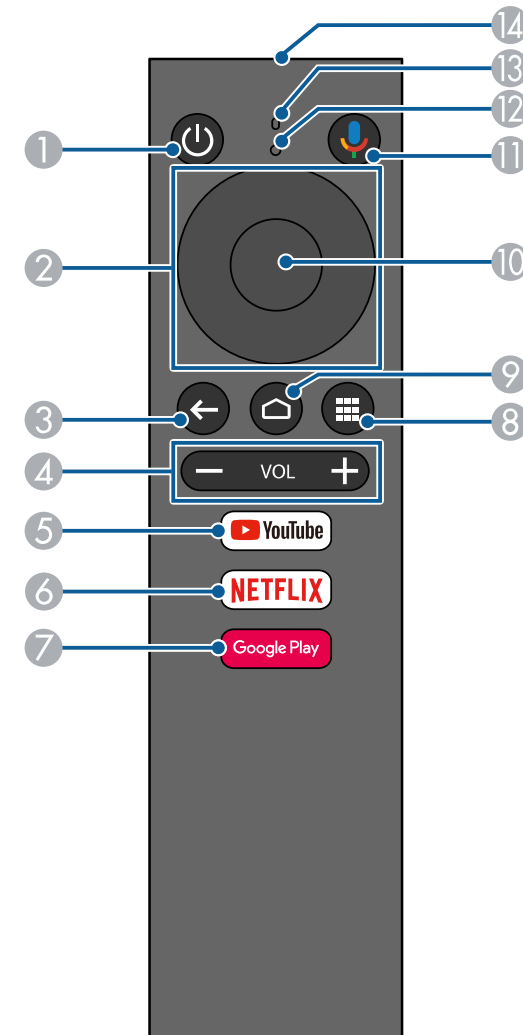

Nimi	Toiminto
1 Virtapainike 	Kytkee Epson-suoratoistomedia-soittimen päälle tai pois.
2 Ristiohjain 	Valitsee valikkokohteet.
3 Esc-painike 	Siirtää takaisin edelliselle valikkotasolle.
4 Äänenvoimakkuus ylös/alas -painikkeet 	Säätää Epson-suoratoistomedia-soittimen äänenvoimakkuutta.
5 YouTube-painike 	Käynnistää YouTube-sovelluksen.
6 Netflix-painike 	Käynnistää Netflix-sovelluksen.
7 Google Play -painike 	Avaa Google Playn.
8 Sovellukset-painike 	Näyttää sovellusluettelon.
9 Kotipainike 	Näyttää Android TV:n aloitusnäytön
10 Enter-painike 	Avaa nykyisen valinnan ja siirtää seuraavalle tasolle.

Nimi	Toiminto
11 Google Assistant -painike 	Mahdollistaa nopean haun 400 000+ elokuvista ja niiden näyttämisen. Saat myös suosituksia tunnelmaan sopivista elokuvista ja voit myös säätää älykodin laitteita jne.
12 Merkkivalo	Syttyy, kun signaalia lähetetään kaukosäätimestä.
13 Mikrofoni	Tunnistaa audion, kun painat Google Assistant-painiketta.
14 Kaukosäätimen valosäteilyalue	Lähetää kaukosäätimen signaaleja.

» Asiaan liittyvät linkit

- "Android TV:n asettaminen suoratoistomedia-soittimen" [s.25](#)

Projektorin asettaminen

Aseta projektori toimimalla näiden osien ohjeiden mukaisesti.

► Asiaan liittyvät linkit

- "Projektorin sijoittaminen" [s.16](#)
- "Kaukosäätimen paristojen asentaminen" [s.19](#)
- "Projektorin liitännät" [s.21](#)

Voit sijoittaa projektorin miltei mille tahansa tasaiselle alustalle kuvan projisoimiseksi.

Huomioi seuraavat seikat, kuvan valitset projektorin sijainnin:

- Aseta projektori tukevalle ja tasaiselle pinnalle.

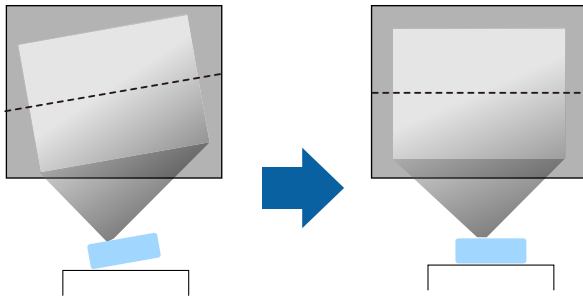

- Jätä projektorin ympärille ja alle runsaasti tilaa tuuletusta varten, äläkä aseta sitä minkään sellaisen päälle tai viereen, joka voit tukkia tuuletusaukot.
- Aseta projektori niin, että se on kohtisuorassa näyttöön nähden, ei kulmassa.

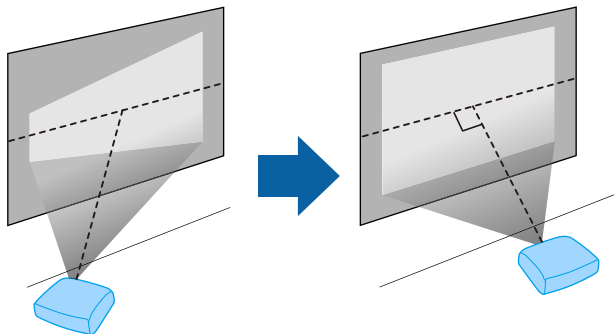

Jos et pysty asentamaan projektoria kohtisuoraan näyttöön nähden, korjaa trapetsivääristymä projektorin säätimillä. Parasta kuvien laatua varten on suositeltavaa säätää projektorin asennussijainti oikean kuvakoon ja -muodon saavuttamiseksi.

⚠ Varoitus

- Älä asenna projektoria paikkaan, jossa se altistuu runsaalle pölylle tai kosteudelle tai paikkaan, jossa se altistuu savulle tai höyrylle. Muuten se voi aiheuttaa tulipalon tai sähköiskun.

⚠ Varoitus

- Älä peitä projektorin ilmanotto- tai -poistoaukkoja. Jos aukkoja peitetään, sisäinen lämpötila voi nousta ja aiheuttaa tulipalon.
- Älä käytä tai säilytä projektoria paikoissa, joissa se voi altistua pölylle tai lialle. Muuten projisoidun kuvan laatu voi heiketä tai suodatin voi tukkeutua, mikä voi johtaa toimintahäiriöön tai tulipaloon.
- Älä asenna sitä epävakaalle tasolle tai paikkaan, jonka kantavuus ei vastaa projektorin vaatimuksia. Muuten se voi pudota tai kaatua ja aiheuttaa onnettomuuden ja vamman.
- Älä käytä projektoria syttyvällä pinnalla (kuten sanomalehti, muoviarikki tai matto) tai sähkömatolla. Projektorin tuottama kuumuus voi vääntää tai haalistaa niitä ja aiheuttaa tulipalon.
- Kun asennat projektorin korkealle, tee tarvittavat toimenpiteet putoamisen estämiseksi ja varmistaaksesi turvallisuuden hätätilanteissa, kuten maanjäristyksen aikana, ja ehkäistäksesi onnettomuudet. Jos asennusta ei tehdä oikein, projektori voi pudota ja aiheuttaa tapaturman ja loukkaantumisia.
- Älä asenna sijainteihin, joissa voi ilmetä suolavahinko, tai sijainteihin, joissa projektori voi altistua syövyttävälle kaasulle, kuten kuumien lähteiden rikkikaasu. Muuten syöpyminen voi aiheuttaa projektorin putoamisen. Se voi aiheuttaa projektorissa myös toimintahäiriön.
- Kun käytät projektoria ulkona yöllä, varo kompastumista käyttämiisi jatkojohtoihin. Muuten projektori voi pudota tai kaatua ja aiheuttaa onnettomuuden ja vamman.

Huomaa

- Älä käytä projektoria kyljellään. Se voi aiheuttaa projektorissa toimintahäiriön.
- Jos käytät projektoria yli 1500 metrin korkeudella, aseta projektorin valikossa **Korkeapaikkatila** -asetukseksi **Päällä** varmistaaksesi, että projektorin sisäistä lämpötilaa säädellään oikein.
☛ **Asetukset > Toiminta > Korkeapaikkatila**
- Älä aseta projektoria paikkoihin, joissa se altistuu suurelle kosteudelle, pölylle tai tupakansavulle tai paikkoihin, joissa siihen voi päästä tulipalojen aiheuttamaa savua.

» Asiaan liittyvät linkit

- "Asennuksen varotoimet" [s.17](#)
- "Projektorin asetus ja Asennusvalinnat" [s.17](#)
- "Projisointietäisyys" [s.18](#)
- "Kuvan muoto" [s.32](#)
- "Projektorin ominaisuusasetukset - Asetukset-valikko" [s.59](#)
- "Kuvan korkeuden säätäminen" [s.31](#)
- "Kuvan tarkentaminen tarkennusvivulla" [s.35](#)

Asennuksen varotoimet

Huomaa seuraavat varotoimet, kun asennat projektorin.

Asennustila

Huomaa

- Varmista, että jätät seuraavasti tilaa projektorin ympärille, jottei ilmanpoisto- ja ottoaukot esty.
- Älä asenna projektoria sijaintiin, jossa ei ole kunnollista ilmanvaihtoa, kuten hylly tai laatikko.

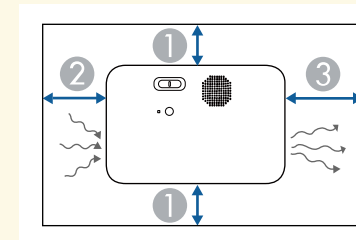

- ① 10 cm
- ② 20 cm
- ③ 30 cm

Projektorin asetus ja Asennusvalinnat

Voit asettaa tai asentaa projektorin seuraavilla tavoilla:

Etu/Taka

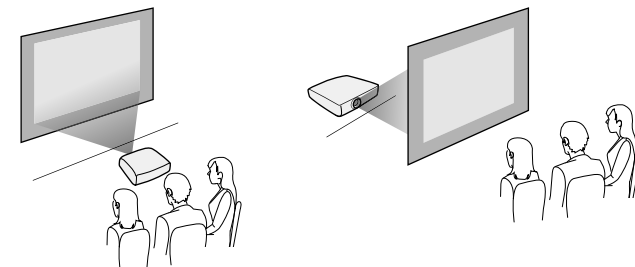

Varmista, että valitset oikean, käytetyn asennusmenetelmän mukaisen **Projisointi**-valinnan projektorin **Asetukset**-valikossa.

☛ **Asetukset > Asennus > Projisointi**

» **Asiaan liittyvät linkit**

- "Projisointitilat" [s.29](#)

Projisointietäisyys

Projektorin sijoittamisetäisyys näytöstä määrittää kuvan summittaisen koon. Kuvan koko suurenee, mitä kauempänä projektori on näytöstä, mutta voi vaihdella zoomauskertoimen, kuvasuhteen ja muiden asetusten mukaan.

Katso liitteestä lisätietoja, kuinka etäälle projektori on asetettava valkokankaasta perustuen projisoidun kuvan kokoon.



Kun trapetsivääristymä korjataan, kuvasta tulee hieman pienempi.

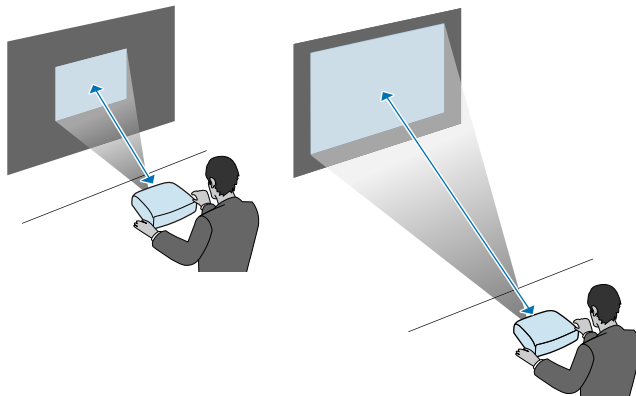

» **Asiaan liittyvät linkit**

- "Valkokankaan koko ja projisointietäisyys" [s.86](#)

Kaukosäädintä käytetään kahdella projektorin toimitukseen kuuluvalla AAA-paristolla.

Huomaa

Muista lukea *Turvaohjeet* ennen paristojen käsittelyä.

- 1** Poista paristolokeron kansi, kuten kuvassa.

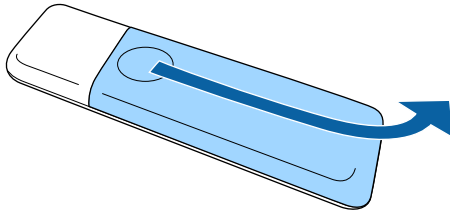

- 2** Poista vanhat paristot, jos on välttämätöntä.



Hävitä käytetyt paristot paikallisten säädösten mukaisesti.

- 3** Aseta paristot paikoilleen +- ja --pääät osoitettuun suuntaan.

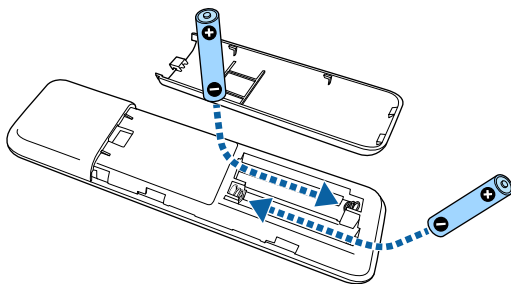

⚠ Varoitus

Tarkista (+)- ja (-)-merkkien paikat paristolokeron sisällä varmistaaksesi, että asetat paristot oikein päin. Jos akkuja ei käytetä oikein, ne saattavat räjähtää tai vuotaa aiheuttaen tulipalon, vammoja tai vaurioita tuotteelle.

- 4** Aseta paristolokeron kansi takaisin paikalleen ja paina sitä alas, kunnes se naksauttaa paikalleen.

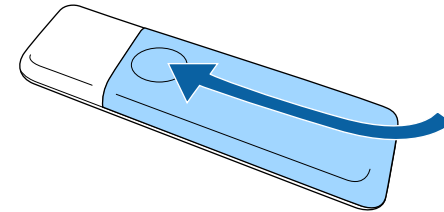

» Asiaan liittyvät linkit

- "Kaukosäätimen käyttö" [s.19](#)

Kaukosäätimen käyttö

Kaukosäädin antaa sinun ohjata projektoria melkein mistä tahansa kohtaa huoneessa.

Varmista, että osoitat kaukosäätimellä projektorin vastaanottimia tässä listatuilla etäisyydellä ja kulmista.

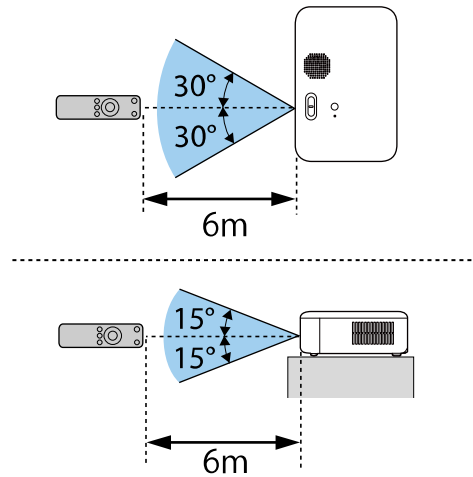

- Vältä käyttämästä kaukosäädintä tiloissa, joissa on kirkas loistelamppuvalaistus tai suora auringonvalo, muuten projektori voi lakata vastaamasta komentoihin. Jolle aio käyttää kaukosäädintä pitkään aikaan, poista paristot.

Katso näistä osista, kuinka projektori liitetään erilaisiin projisointilähteisiin.

Huomaa

- Tarkista kaikkien liitettävien kaapeleiden liittimien muoto ja suuntaus. Älä pakota liittintä porttiin, jos se ei sovi siihen. Laite tai projektori saattaa vahingoittua tai siihen voi tulla toimintahäiriö.



Katso *Pika-aloitusopas* luettelo projektorin toimitukseen kuuluvista kaapeleista. Osta valinnainen tai kaupoista saatavia kaapeleita tarpeen mukaan.

» Asiaan liittyvät linkit

- "Videolähteiden liittäminen" [s.21](#)
- "Liittäminen tietokoneeseen" [s.22](#)
- "Liittäminen suoratoistomedia-soittimeen" [s.22](#)

Videolähteiden liittäminen

Liitä videolaitteet projektoriin toimimalla näiden osien ohjeiden mukaisesti.



- Jos projektoriin liitettävän laitteen portti on epätavallisen muotoinen, käytä laitteen toimitukseen kuuluvaa kaapelia tai lisävarusteena saatavaa kaapelia.
- Kaapeli poikkeaa kytketyn videolaitteiston lähtösignaalin mukaan.
- Jotkin videolaitteistotyypit pystyvät lähettämään erityyppisiä signaaleja. Tarkista videolaitteiston toimitukseen kuuluvasta käyttöoppaasta minkä tyyppisiä signaaleja voidaan lähettää.

» Asiaan liittyvät linkit

- "Liittäminen HDMI-videolähteeseen" [s.21](#)

Liittäminen HDMI-videolähteeseen

Jos videolähteessäsi on HDMI-portti, voit liittää sen projektoriin HDMI-kaapelilla ja lähettää kuvälähteen audiota projisoidun kuvan kanssa.

Huomaa

Älä kytke videolähdettä päälle ennen sen liittämistä projektoriin. Se voi vahingoittaa projektoria.

- 1** Poista sivukansi liu'uttamalla sitä taaksepäin.

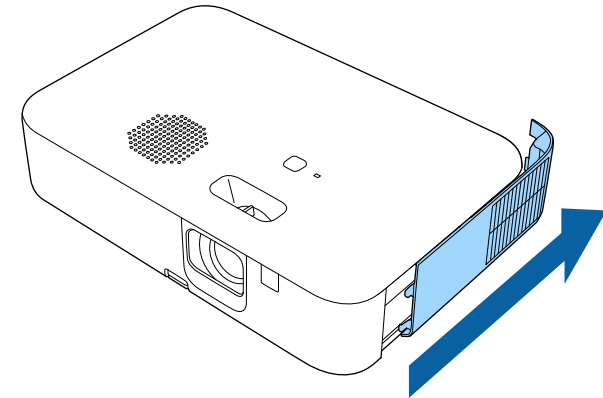

- 2** Liitä HDMI-kaapeli videolähteen HDMI-lähtöporttiin.

- 3** Liitä toinen pää projektorin HDMI-porttiin.

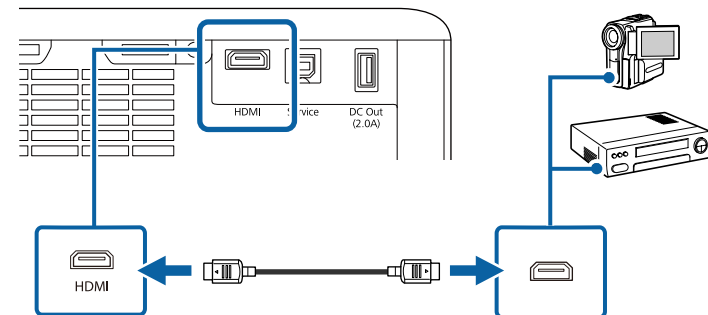

Liittäminen tietokoneeseen

Liitä tietokone projektoriin toimimalla näiden osien ohjeiden mukaisesti.

» Asiaan liittyvät linkit

- "Tietokoneeseen liittäminen HDMI-videota ja -audiota varten" [s.22](#)
- "Liittäminen iPad/iPhone-puhelimeen" [s.22](#)

Tietokoneeseen liittäminen HDMI-videota ja -audiota varten

Jos tietokoneessa on HDMI-portti, voit liittää sen projektoriin HDMI-kaapelilla ja lähettää tietokoneen ääntä projisoidun kuvan kanssa.

- 1** Poista sivukansi liu'uttamalla sitä taaksepäin.

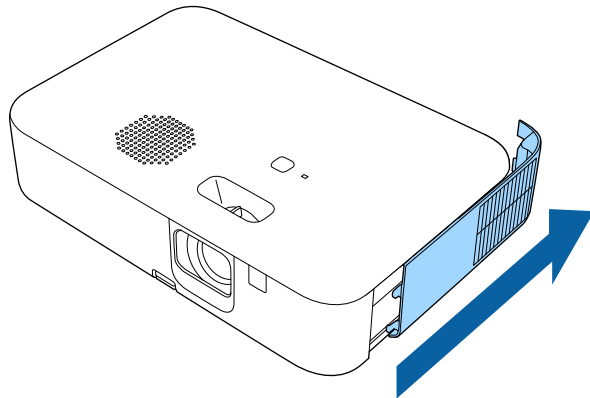

- 2** Liitä HDMI-kaapeli tietokoneen HDMI-lähtöporttiin.

- 3** Liitä toinen pää projektorin HDMI-porttiin.

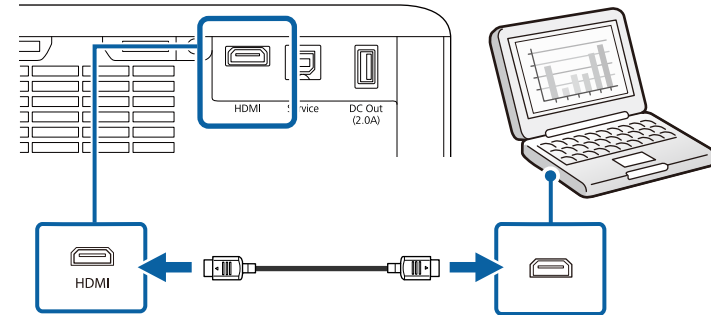

Liittäminen iPad/iPhone-puhelimeen

Voit liittää iPad/iPhone-puhelimen projisoidaksesi videoita. Liittääksesi laitteesi projektorin HDMI-porttiin, käytä kaupoista saatavaa kaapelia, kuten HDMI-muuntosovitin.

Liittäminen suoratoistomediasoittimeen

Voit liittää suoratoistomediasoittimeen projektorin HDMI-porttiin. Liittämällä virransyöttö-USB-kaapelin, voit syöttää suoratoistomediasoittimeen tarvitseman virran projektorista.

Kun kytket projektorin päälle ensimmäistä kertaa, näkyviin tulee kehote suoratoistomediasoittimeen liittämisestä. Liitä se projektoriin näytön ohjeiden mukaisesti.

Projektorin perusominaisuuksien käyttö

Toimi näiden osien ohjeiden mukaisesti käyttääksesi projektorin perusominaisuuksia.

► Asiaan liittyvät linkit

- "Projektorin käynnistäminen" [s.24](#)
- "Projektorin sammuttaminen" [s.27](#)
- "Projektorin valikkojen kielen valitseminen" [s.28](#)
- "Projisointitilat" [s.29](#)
- "Testikuvan näyttäminen" [s.30](#)
- "Kuvan korkeuden säätäminen" [s.31](#)
- "Kuvan muoto" [s.32](#)
- "Kuvan tarkentaminen tarkennusvivulla" [s.35](#)
- "Kuvan koon muuttaminen zoomauksella" [s.36](#)
- "Kuvan sijainnin säätäminen käyttämällä Kuvan siirtymä -toimintoa" [s.37](#)
- "Kuvan kuvasuhde" [s.39](#)
- "Kuvanlaadun säätäminen (Väritila)" [s.41](#)
- "Äänenvoimakkuuden säätäminen Äänenvoimakkuus-painikkeilla" [s.42](#)

Käynnistä tietokone tai videolaite, jota haluat käyttää, kun olet kytkenyt projektorin päälle.

- 1** Liitä virtajohto projektorin virtaliitäntään ja toinen pää seinäpistorasiaan.

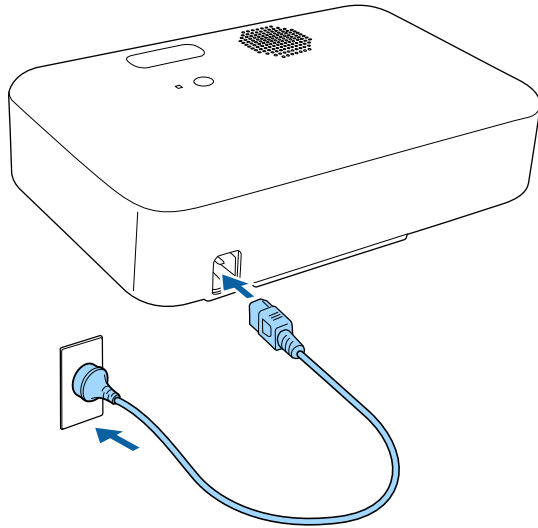

- 2** Paina projektorin tai kaukosäätimen virtapainiketta kytkeäksesi projektorin päälle.

Projektorista kuuluu merkkiäänä ja tilan merkkivalo vilkkuu sinisenä, kun projektori lämpiää. Kun projektori on lämmennyt, tilan merkkivalo lakkaa vilkkumasta ja palaa sinisenä.

- 3** Jos liitit tietokoneen tai videolaitteen, kytke liitetty tietokone tai videolaite, jota haluat käyttää.

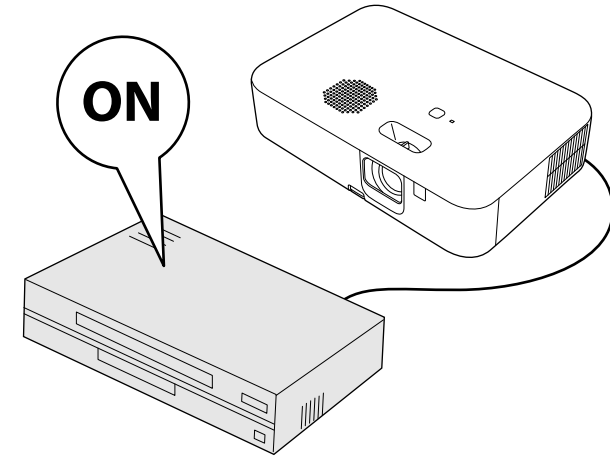

Varoitus

- Älä koskaan katso projektorin linssiin, kun lamppu palaa. Se voi vahingoittaa silmiä ja erityisen vaarallista lapsille.
- Kun kytket projektorin päälle etäältä kaukosäätimellä, varmista, ette kukaan katso suoraan linssiin.
- Älä koske projektoriin projisoinnin aikana. Projektorin lampun tuottama korkea kuumuus voi aiheuttaa palovamman tai muun vamman.
- Elä estä projisoinnin aikana valoa projektorista kirjalla tai muulla esineellä. Jos projektorista tuleva valo estetään, alue, jossa valo loistaa, kuumenee, mikä voi aiheuttaa sulamisen, palamisen tai tulipalon syttymisen. Heijastunut valo voi kuumentaa myös linssiä, mikä voi johtaa projektorin toimintahäiriöön. Lopettaaksesi projisoinnin, käytä A/V-mykistys-toimintoa tai kytke projektori pois päältä.
- Projektorin valonlähteenä käytetään elohopealamppua, jossa on korkea sisäinen paine. Jos lamppu altistuu tärinälle tai iskuille, tai sitä käytetään yhtäjaksoisesti liian pitkään, lamppu voi rikkoutua tai se ei enää syty. Jos lamppu räjähtää, kaasuja voi paeta ja pieniä lasinsirpaleita voi levitä ympäristöön vammoja aiheuttaen. Varmista, että huomioit alla olevat ohjeet.
 - Älä vie kasvojasi lähelle projektorista sen ollessa käytössä.
 - Älä keikuta tai kallista projektorista. Lasinsirpaleita voi tulla ulos ja ne voivat aiheuttaa vammoja. Ole hyvin huolellinen ettei lasinsirpaleita pääse silmiin tai suuhun.
- Jos lamppu rikkoutuu, ota yhteys lääkäriin, jos lasinsirpaleita on hengitetty tai niitä on joutunut silmiin tai suuhun.
- Älä kytke projektorista heti uudelleen päälle sen sammutuksen jälkeen. Projektorin kytkeminen päälle/pois liian usein saattaa lyhentää lampun käyttöikää.



- Kun **Suora käynnistys** -asetukseksi on asetettu **Päällä** projektorin **Asetukset**-valikossa, projektori käynnistyy heti, kun liität sen pistorasiaan. Huomaa, että projektori kytkeytyy automaattisesti pois päältä esim. tilanteessa, jossa se palautuu virtakatkoksesta.
 - ☛ **Asetukset > Toiminta > Suora käynnistys**
- Jos valitset määrätyn portin **Autom. käynnistys** -asetukseksi projektorin **Asetukset**-valikossa, projektori kytkeytyy päälle heti, kun se tunnistaa signaalin tai kaapeliyhteyden kyseisestä portista.
 - ☛ **Asetukset > Toiminta > Autom. käynnistys**

» Asiaan liittyvät linkit

- "Android TV:n asettaminen suoratoistomediasoittimen" s.25
- "Projektorin ominaisuusasetukset - Asetukset-valikko" s.59

Android TV:n asettaminen suoratoistomediasoittimen

Kun kytket projektorin päälle ensimmäistä kertaa, näkyviin tulee kehote suoratoistomediasoittimen liittämistä. Liitä se projektoriin näytön ohjeiden mukaisesti.

Aseta sitten Android TV näytön ohjeiden mukaisesti.



Voit muuttaa kaikkia asetuksia ensimmäisen asetuksen tekemisen jälkeenkin. Muuta asetukset Android TV:n aloitusnäytössä painamalla  oikealla ylhäällä näkyviin tulevassa valikossa.

1

Kytke projektoriin virta.

2

Kun näyttöön tulee näkyviin kehote suoratoistomediasoittimen liittämistä, liitä se projektoriin näytön ohjeiden mukaisesti.





Jos olet jo liittänyt suoratoistomediatoitimen, tätä näyttöä ei näytetä.

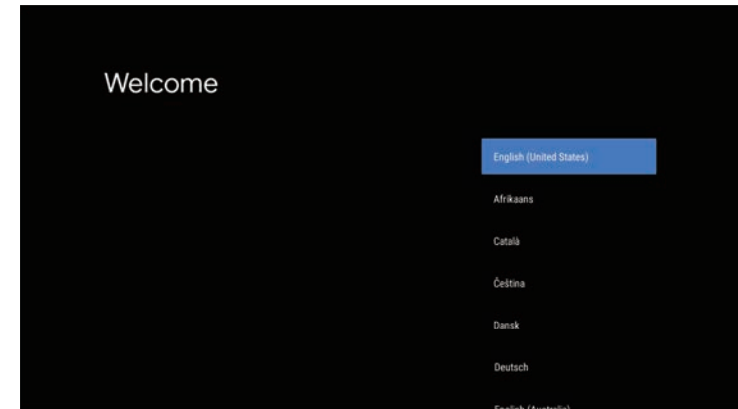

Kun pariutus alkaa, kaukosäätimen merkkivalo vilkkuu. Kun pariutus on valmis, merkkivalo sammuu.

4 Kun kielivalintanäyttö tulee näkyviin, valitse käytettävä kieli.



3 Kun pariutusnäyttö tulee näkyviin, pidä kaukosäätimen [Enter]- ja -painiketta painettuna samanaikaisesti pariuttaaksesi kaukosäätimen ja projektorin.

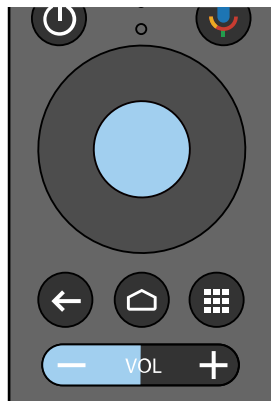

5 Kun Wi-Fi-asetusnäyttö tulee näkyviin, valitse käytettävä langaton verkko, ja tee välttämättömät asetukset näytön ohjeiden mukaisesti.

- Internet-yhteys on välttämätön online-sisällön katsomiseksi. Varmista, että käytät Wi-Fi-palvelua.
- Kaikki sovelluksen lataamisen ja online-sisällön katsomisen aikana kertyneet kustannukset ovat asiakkaan vastuulla.

6 Kun kirjautumisnäyttö tulee näkyviin, kirjaudu sisään Google-tililläsi.

- Voit ladata erilaisia suosittuja sovelluksia ja pelejä Google Play -kaupassa kirjautumalla sisään Google-tililläsi.
- Voit luoda Google-tilin myös tietokoneeseesi tai älylaitteeseesi.

Kun olet lopettanut ensimmäisen asetuksen, aloitusnäyttö tulee näkyviin.

Kytke projektori pois päältä käytön jälkeen.



- Kytke projektori pois päältä käyttöiän pidentämiseksi, kun sitä ei käytetä. Lampun kesto vaihtelee valitun tilan, ympäristöolosuhteiden ja käytön mukaan. Kirkkaus vähenee ajan myötä.
- Koska projektori tukee suora sammutus -ominaisuutta, sen voi kytkeä katkaisijalla suoraan pois päältä.

1 Paina projektorin tai kaukosäätimen virtapainiketta.

Projektori näyttää sammutuksen vahvistusnäytön.

Haluatko katkaista virran?

Kyllä: Paina  -painiketta
Ei : Paina muuta painiketta

2 Paina virtapainiketta uudelleen. (Jättääksesi sen päälle, paina mitä tahansa muuta painiketta.)

Projisoitu kuva poistuu näkyvistä ja tilan merkkivalo sammuu.





Epsonin Välitön sammutus -tekniikan ansiosta jäähdytysjaksoa ei tarvita, joten voit pakata projektorin kuljetusta varten heti.

3 Siirtääksesi projektoria tai asettaaksesi sen säilytykseen, varmista, että kaikki projektorin tilamerkkivalot ovat sammuneet ja irrota sitten virtajohto.

Jos haluat katsoa projektorin valikkoja viestejä toisella kielellä, voit vaihtaa kielen **Kieli**-asetuksessa.

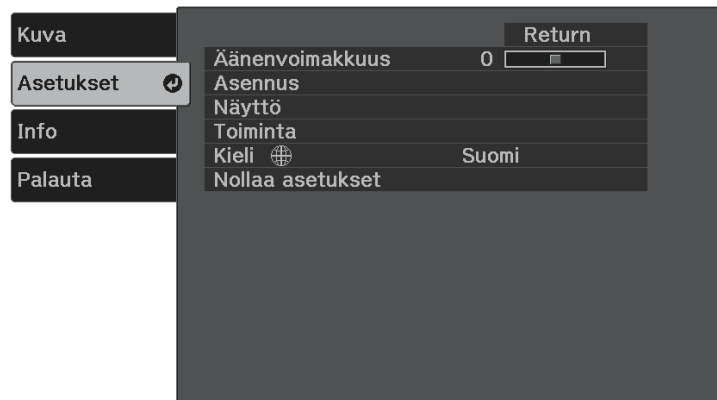
- 1** Kytke projektoriin virta.
- 2** Paina kaukosäätimen -painiketta.
- 3** Valitse **Asetukset**-valikko ja paina [Enter].



- 4** Valitse **Kieli**-asetus ja paina [Enter].
- 5** Valitse käytettävä kieli ja paina [Enter].
- 6** Paina  tai  poistuaksesi valikoista.

Projektorin sijoitustavan mukaan projisointitapaa on ehkä muutettava, jotta kuvat tulevat projisoiduksi oikein.



- **Etuala** antaa projisoida pöydältä valkokankaan edestä.
- **Etuala/Ylösalaisin** kääntää kuvan ylösalaisin projisoimiseksi.
- **Taka-ala** kääntää kuvan vaakasuunnassa läpikuultavan valkokankaan läpi projisoimiseksi.
- **Taka-ala/Ylösalaisin** kääntää kuvan ylösalaisin ja vaakasuunnassa projisoitaessa katosta läpikuultavan näytön takaa.

» Asiaan liittyvät linkit

- "Projisointitilan vaihtaminen kaukosäätimellä" [s.29](#)
- "Projisointitilan vaihtaminen valikoilla" [s.29](#)
- "Projektorin asetus ja Asennusvalinnat" [s.17](#)

Projisointitilan vaihtaminen kaukosäätimellä

Voit muuttaa projisointitilaa kääntääksesi kuvan ylösalaisin.

- 1** Käynnistä projektori ja näytä kuva.
- 2** Pidä kaukosäätimen -painiketta painettuna viisi sekuntia.
Kuva katoaa hetkeksi tulee uudelleen näkyviin ylösalaisin käännettynä.
- 3** Muuttaaksesi projisoinnin takaisin alkuperäiseen tilaan, pidä -painiketta painettuna uudelleen viisi sekuntia.

Projisointitilan vaihtaminen valikoilla

Voit muuttaa projisointitilan vaihtamaan kuvan ylösalaisin ja/tai vasemmalta oikealla projektorin valikoilla.

- 1** Käynnistä projektori ja näytä kuva.

- 2** Paina kaukosäätimen -painiketta.

- 3** Valitse **Asetukset**-valikko ja paina [Enter].

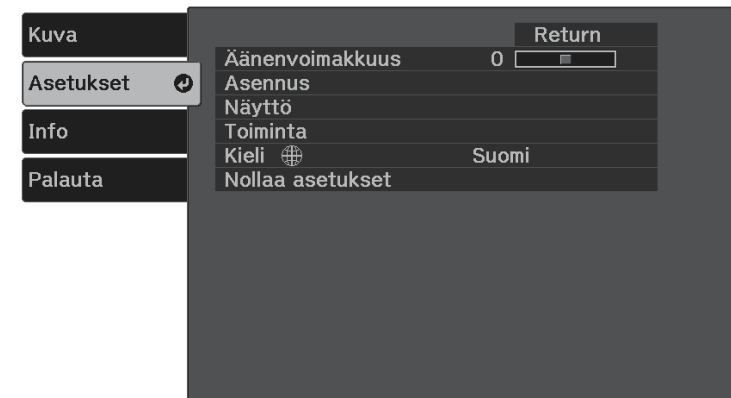

- 4** Valitse **Asennus > Projisointi** ja paina [Enter].

- 5** Valitse projisointitila ja paina [Enter].

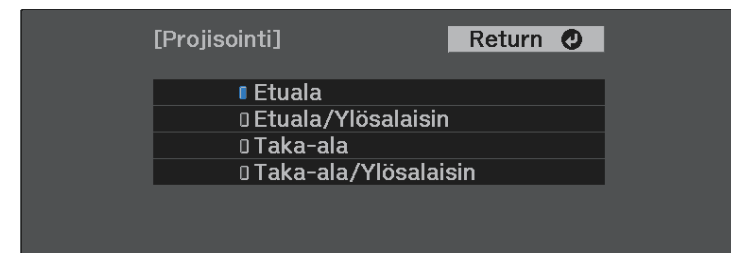

Jos valitset **Etua**, **Trapetsi**-säätönäyttö tulee näkyviin. Käytä kaukosäätimen nuolipainikkeita säätääksesi kuvan muotoa tarpeen mukaan.

- 6** Paina  poistuaksesi valikoista.

Voit käyttää testikuviota projisoidun kuvan säätämiseen ilman liittämistä tietokoneeseen tai videolaitteeseen.



Jos haluat määrittää valikkokohteita, joita ei pysty määrittämään testikuvan aikana, tai jos haluat hienosäätää heijastettua kuvaa, heijasta kuva projektoriin kytketystä laitteesta.

- 1 Kytke projektoriin virta.
- 2 Paina kaukosäätimen -painiketta.
- 3 Valitse **Asetukset**-valikko ja paina [Enter].

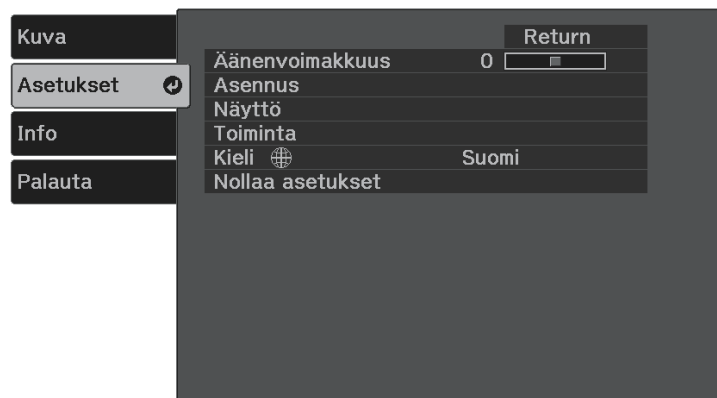

- 4 Valitse **Asennus** > **Kuvio** > **Testikuvio** ja paina [Enter].
Testikuva näytetään.
- 5 Säädä kuvaa tarpeen mukaan säätämällä tarkennusta tai muuttamalla projektorin sijaintia.
- 6 Tyhjennä testikuvio painamalla -painiketta.

Jos projisoit pöydältä tai muulta tasaiselta pinnalta ja kuva on liian korkealla tai matalalla, voit säätää kuvan korkeutta projektorin säädettävällä jalalla.

Mitä suurempi kallistuksen kulma on, sitä vaikeampi on tarkentaa. Sijoita projektori niin, että sitä täytyy kallistaa vain pienessä kulmassa.

- 1** Käynnistä projektori ja näytä kuva.
- 2** Voit pidentää tai lyhentää säädettävää etujalkaa painamalla jalan vapautusvipua.

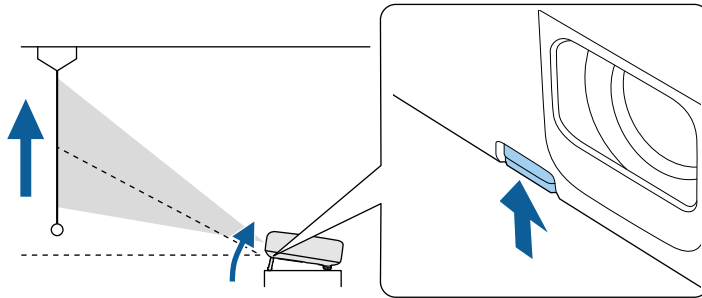

Jalka tulee ulos projektorista.

Voit säätää sijaintia enintään 12 astetta.

- 3** Vapauta vipu jalan lukitsemiseksi.

Jos projisoitu kuva ei ole suorakaiteen muotoinen, kuvan muotoa on säädettävä.

» Asiaan liittyvät linkit

- "Kuvan muoto" [s.32](#)

Voit projisoida tasaisen, suorakaiteen muotoisen kuvan asettamalla projektorin suoraan näytön keskikohdan eteen ja pitämällä sen vaakasuorassa. Jos asetat projektorin kulmaan näyttöön nähden tai kallistat sitä ylös tai alas tai vinoon sivulle, kuvan muotoa on ehkä korjattava.

Kuva on korjauksen jälkeen hieman pienempi.

Parasta kuvien laatua varten on suositeltavaa säätää projektorin asennussijainti oikean kuvakoon ja -muodon saavuttamiseksi.

» Asiaan liittyvät linkit

- "Automaattinen pystytrapetsi" [s.32](#)
- "Kuvan muodon korjaaminen Trapetsikorjauspainikkeella" [s.32](#)
- "Kuvan muodon korjaaminen Quick Corner -toiminnolla" [s.33](#)

Automaattinen pystytrapetsi

Kun projektoria siirretään tai kallistetaan, **Autom. pystytrapetsi** korjaa automaattisesti pystytrapetsivääristymän.

Autom. pystytrapetsi pystyy korjaamaan kuvan vääristymän seuraavissa tapauksissa:

- Projisointikulma on noin 30° ylös tai alas
- **Projisointi**-asetuksena on **Etuala** projektorin **Asetukset**-valikossa
 - ☛ **Asetukset > Asennus > Projisointi**



- Jollet halua käyttää **Autom. pystytrapetsi** -toimintoa, aseta **Autom. pystytrapetsi** **Pois**-tilaan projektorin valikossa.
 - ☛ **Asetukset > Asennus > Trapetsi > V/P-trapetsikorj > Autom. pystytrapetsi**

» Asiaan liittyvät linkit

- "Projisointitilat" [s.29](#)
- "Projektorin ominaisuusasetukset - Asetukset-valikko" [s.59](#)

Kuvan muodon korjaaminen Trapetsikorjauspainikkeella

Voit korjata epäsäännöllisesti suorakulmaisen kuvan muodon.

Korjataksesi vaaka- ja pystysuuntaisen vääristymän itsenäisesti, käytä kaukosäätimen -painiketta.

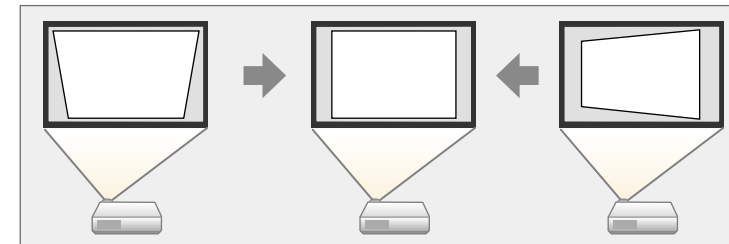

- Et voi yhdistää V/P-trapetsikorj muihin kuvan muodon korjausmenetelmiin.
- Voit korjata trapetsivääristymää 30° oikealle, vasemmalle, ylös tai alas.

1

Käynnistä projektori ja näytä kuva.

2

Paina kaukosäätimen -painiketta, valitse **V/P-trapetsikorj** ja paina sitten [Enter].

Näkyviin tulee **Trapetsi** säätönäyttö:



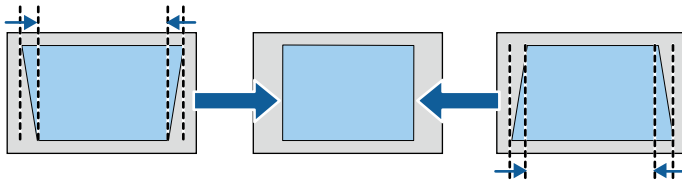

3 Käytä kaukosäätimen nuolipainikkeita valitaksesi pysty- tai vaakatrapetsikorjauksen välillä ja säätääksesi kuvan muotoa tarpeen mukaan.

- **Pystytrapetsi**

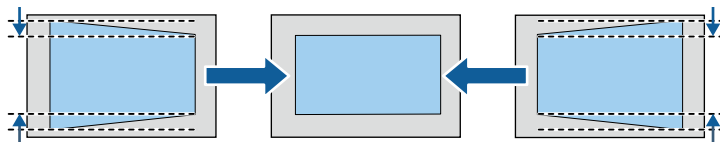

- **Vaakatrapetsi**



4 Kun olet valmis, paina .

Kuva on korjauksen jälkeen hieman pienempi.

» **Asiaan liittyvät linkit**

- "Projektin ominaisuusasetukset - Asetukset-valikko" [s.59](#)

Kuvan muodon korjaaminen Quick Corner -toiminnolla

Voit käyttää projektin **Quick Corner** -asetusta epätasaisesti suorakaiteen muotoisen kuvan muodon ja koon korjaamiseen.

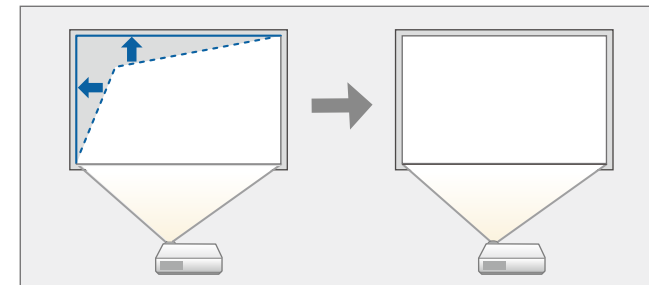

- 1** Käynnistä projektori ja näytä kuva.
- 2** Paina kaukosäätimen -painiketta.
- 3** Valitse **Asetukset**-valikko ja paina [Enter].

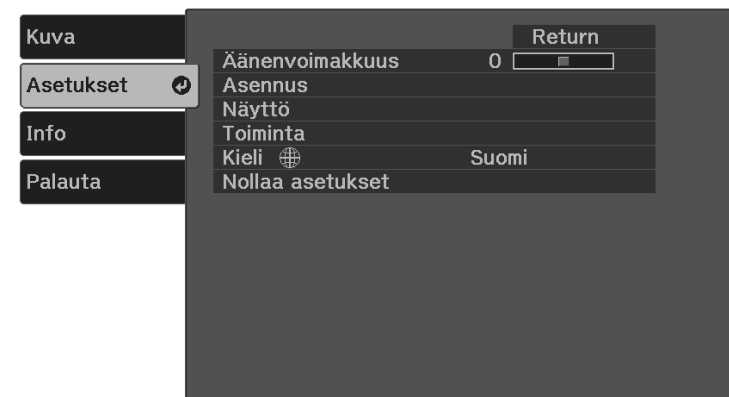

4 Valitse **Asennus** > **Trapetsi** ja paina [Enter].

5 Valitse **Quick Corner** ja paina [Enter]. Paina sitten uudelleen [Enter], jos on tarpeen.

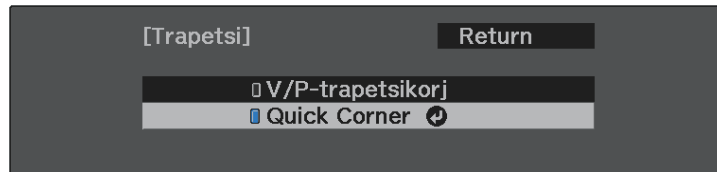

Näet aluevalintanäytön.

6 Valitse nuolipainikkeilla kuvan säädettävä kulma. Paina sitten [Enter].

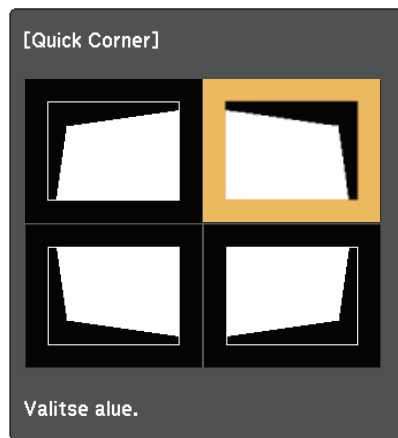

Nollataksesi Quick Corner -korjaukset pidä -painiketta painettuna noin kaksi sekuntia, kun aluevalintanäyttö on näkyvissä ja valitse sitten **Kyllä**.

7 Paina nuolipainikkeita säätääksesi kuvan muotoa tarpeen mukaan.

Palataksesi alueen valintanäyttöön, paina [Enter].



Jos näet tämän näytön, et voi säätää muotoa pitemmälle harmaan kolmion ilmaisemaan suuntaan.

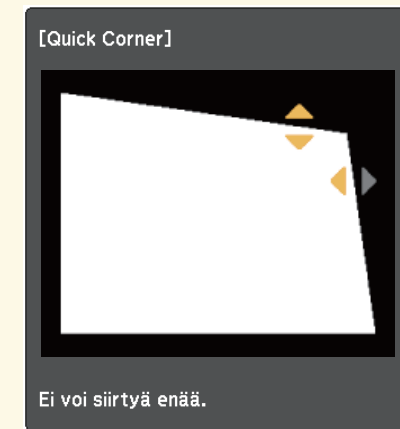

8 Toista vaiheet 6 ja 7 tarvittaessa ja säädä jäljellä olevat kulmat.

9 Kun olet valmis, paina .

» Asiaan liittyvät linkit

- "Projektorin ominaisuusasetukset - Asetukset-valikko" [s.59](#)

Voit korjata tarkennusta tarkennusvivun avulla.

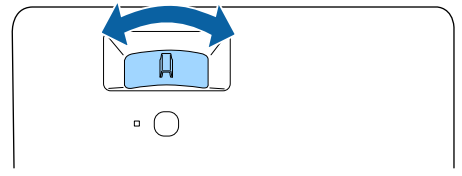
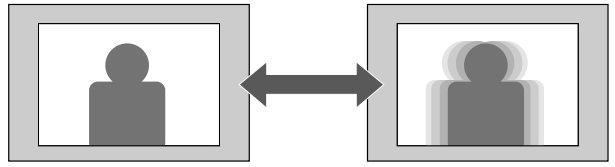

Voit muuttaa kuvakokoa projektorin valikolla.

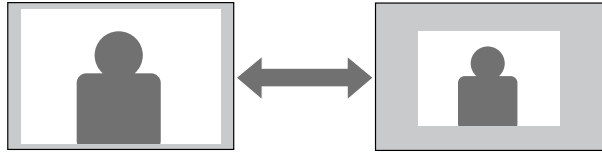

6 Paina  poistuaksesi valikoista.

- 1** Käynnistä projektori ja näytä kuva.
- 2** Paina kaukosäätimen -painiketta.
- 3** Valitse **Asetukset**-valikko ja paina [Enter].

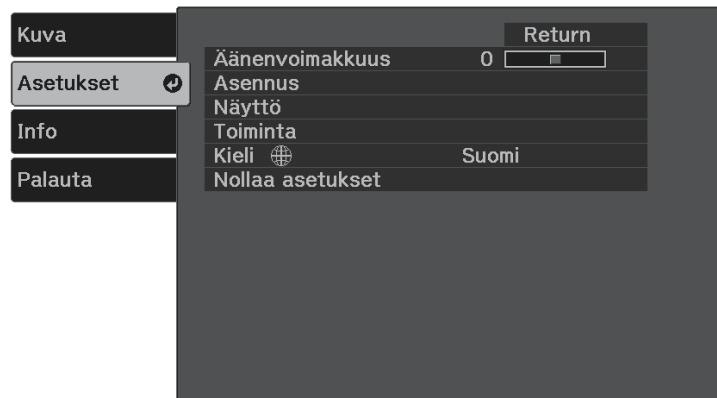

- 4** Valitse **Asennus** > **Zoomaus** ja paina [Enter].
- 5** Paina vasenta tai oikeaa nuolipainiketta säätääksesi zoomiasetuksia ja paina [Enter].



Voit käyttää **Kuvan siirtymä** -ominaisuutta kuvan sijainnin säätämiseen projektoria siirtämättä.



Tämä ominaisuus on käytettävissä, jos **Zoomaus** on asetettu laajimpaan asetukseen.

☛ **Asetukset > Asennus > Zoomaus**

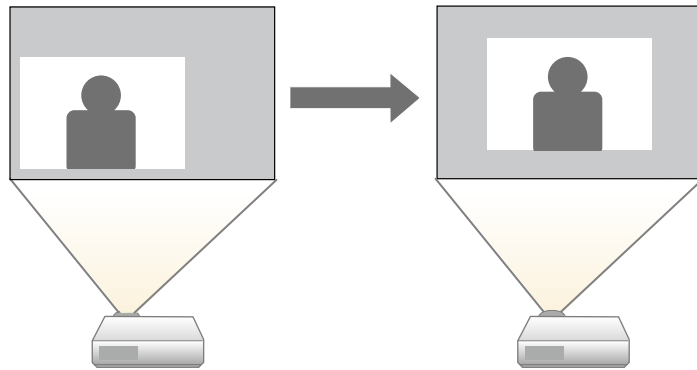

1 Käynnistä projektori ja näytä kuva.

2 Paina kaukosäätimen -painiketta.

3 Valitse **Asetukset**-valikko ja paina [Enter].

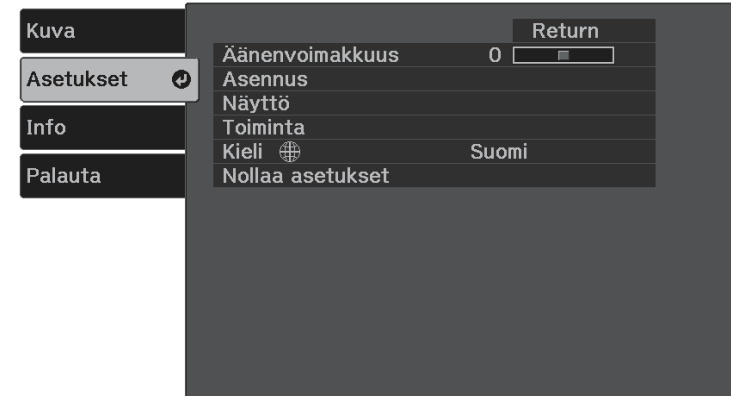

4 Valitse **Asennus > Kuvan siirtymä** ja paina [Enter].

5 Säädä kuvan sijaintia nuolipainikkeilla.

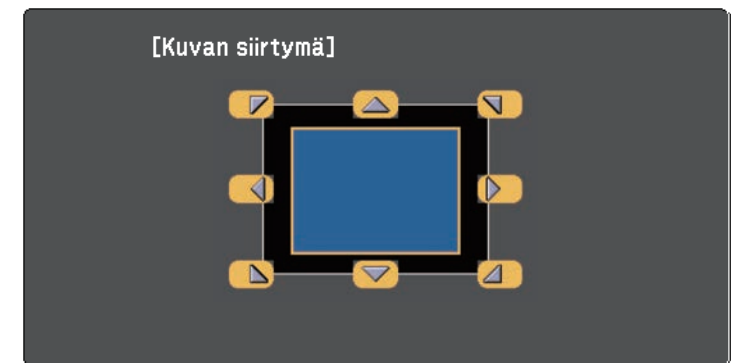

Voit siirtää kuvaa viistosti painamalla mitä tahansa kaukosäätimen vierekkäistä nuolipainikeparia.

6 Sulje säätönäyttö painamalla -painiketta.



Kuvan siirtymä -asetus säilytetään, kun projektori sammutetaan. Asento täytyy säätää uudelleen, jos projektorin asennuspaikka tai kulma muuttuu.

Projektori voi näyttää kuvia eri leveys-korkeus-suhteilla eli eri kuvasuhteilla. Normaalisti videolähteen tulosignaali määrää kuvan kuvasuhteen. Voit kuitenkin muuttaa määrättyjen kuvien kuvasuhdetta näyttöruutuun sopivaksi.

Jos haluat käyttää tiettyä kuvasuhdetta määrätyle videotulolähteelle, voit valita sen projektorin **Kuva**-valikon.

» **Asiaan liittyvät linkit**

- "Kuvasuhteen muuttaminen" [s.39](#)
- "Käytettävissä olevat kuvasuhteet" [s.39](#)
- "Kuvan laatuasetukset - Kuvavalikko" [s.57](#)

Kuvasuhteen muuttaminen

Voit muuttaa näytetyn kuvan kuvasuhdetta.

- 1** Käynnistä projektori ja näytä kuva.
- 2** Paina kaukosäätimen -painiketta.
- 3** Valitse **Kuva**-valikko ja paina [Enter].

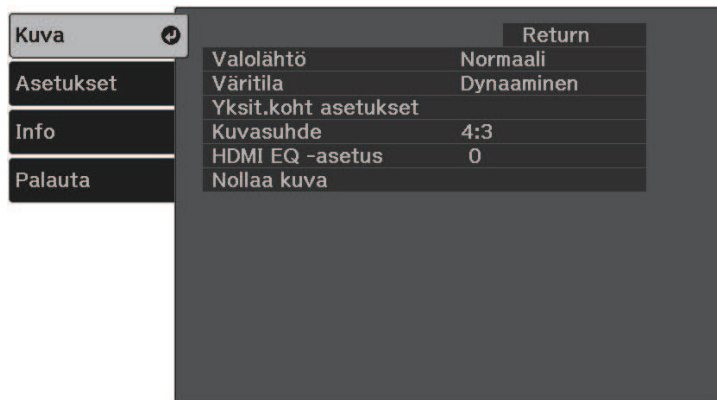

- 4** Valitse **Kuvasuhde** ja paina [Enter].

- 5** Valitse tulosignaalillesi yksi käytettävissä olevista kuvasuhteista ja paina [Enter].

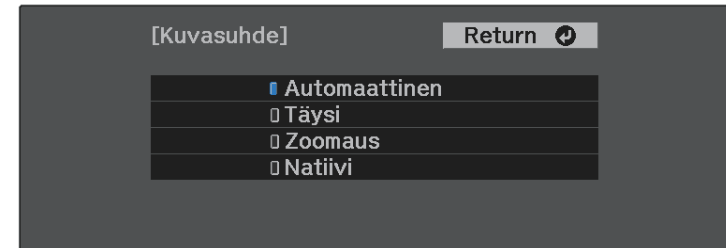

- 6** Paina  poistuaksesi valikoista.

 Käytettävissä oleva kuvasuhdeasetus vaihtelee tulosignaalin mukaan.

» **Asiaan liittyvät linkit**

- "Kuvan laatuasetukset - Kuvavalikko" [s.57](#)

Käytettävissä olevat kuvasuhteet

Voit valita seuraavat kuvasuhteen kovalähteesi tulosignaalin mukaan.

 • Huomaa, että projektorin kuvasuhdetoiminnon käyttö heijastetun kuvan pienennykseen, suurennukseen tai jakamiseen kaupallisissa tarkoituksissa tai julkista katselua varten voi loukata kyseisen kuvan tekijänoikeuksien omistajaa tekijäoikeuslain nojalla.

Kuvasuhde	Kuvaus
Automaattinen	Asettaa automaattisesti kuvasuhteen tulosignaalin mukaan.

Kuvasuhde	Kuvaus
Täysi	Näyttää kuvat käyttäen projisointialuetta kokonaisuudessaan, mutta ei säilytä kuvasuhdetta.
Zoomaus	Näyttää kuvia käyttäen koko projisointialueen leveyttä ja säilyttää kuvan kuvasuhteen.
Natiivi	Näyttää kuvia sellaisenaan (kuvasuhde ja resoluutio säilytetään).

Projektorissa on käytettävissä eri väritiloja optimaalisen kirkkauden, kontrastin ja värin tarjoamiseksi erilaisissa katsomisympäristöissä ja eri kuvatyypeillä. Voit valita tilan, joka on määritetty vastaamaan kuvaa ja ympäristö, tai kokeilla käytettävissä olevia tiloja.



» Asiaan liittyvät linkit

- "Väritilan muuttaminen" [s.41](#)
- "Käytettävissä olevat väritilat" [s.41](#)

Väritila	Kuvaus
Dynaaminen	Tämä on kirkkain tila. Paras kirkkauden priorisointiin.
Eloisa	Paras kirkasvärisistä sisällöistä nauttimiseen.
Elokuva	Paras elokuvien kaltaisista sisällöistä nauttimiseen.
Luonnollinen	Toistaa värit luonnollisesti. Tämä on paras valinta, kun haluat säätää kuvan värin.

Väritilan muuttaminen

Voit muuttaa projektorin Väritila -tilaa kaukosäätimellä tai optimoida kuvan katsomisympäristösi.

- 1** Kytke projektori päälle ja kytke käytettävään kuvalähteeseen.
- 2** Paina kaukosäätimen  -painiketta muuttaaksesi Väritilaa. Väritila-tilan nimi tulee näkyviin näyttöön ja kuvan ilmiäsu muuttuu.
- 3** Selataksesi tulosignaaliille käytettävissä olevia väritiloja, paina toistuvasti  -painiketta.



Voit asettaa **Väritila**-asetuksen myös projektorin **Kuva**-valikossa.

» Asiaan liittyvät linkit

- "Kuvan laatuasetukset - Kuvavalikko" [s.57](#)



Käytettävissä olevat väritilat

Voit asettaa projektorin käyttämään näitä väritiloja käyttämäsi tulolähteen mukaan:

Äänenvoimakkuuspainikkeet ohjaavat projektorin sisäistä kaiutinjärjestelmää. Sinun on säädettävä äänenvoimakkuutta erikseen kaikilla tulolähteillä.



- Säätääksesi liitetyn audio/video-järjestelmän äänenvoimakkuutta, aseta **HDMI-linkki**-asetus **Päälle** ja **Audiolähtö-laite**-asetus **AV-järjestelmä**-asetukseksi projektorin **Asetukset**-valikossa.
 - ☛ **Asetukset > Toiminta > HDMI-linkki > HDMI-linkki**
 - ☛ **Asetukset > Toiminta > HDMI-linkki > Audiolähtö-laite**

- 1** Käynnistä projektori ja aloita esitys.
- 2** Laskeaksesi tai nostaaksesi äänenvoimakkuutta, paina kaukosäätimen - tai -painiketta.
Äänenvoimakkuusmittari tulee näkyviin näyttöön.
- 3** Asettaaksesi tulolähteen äänenvoimakkuuden määrätylle tasolle, valitse **Äänenvoimakkuus** projektorin **Asetukset**-valikossa.

Huom

Älä aloita esitystä korkealla äänenvoimakkuusasetuksella. Äkilliset voimakkaat äänet voivat aiheuttaa kuulon menetyksen.

Pienennä äänenvoimakkuus aina ennen virran katkaisemista. Voit lisätä äänenvoimakkuutta vähitellen laitteen käynnistämisen jälkeen.

» **Asiaan liittyvät linkit**

- "Projektorin ominaisuusasetukset - Asetukset-valikko" [s.59](#)

Projektorin ominaisuuksien säätäminen

Toimi näiden osien ohjeiden mukaisesti käyttääksesi projektorin säätöominaisuuksia.

► Asiaan liittyvät linkit

- "Kuvan ja äänen kytkeminen tilapäisesti pois päältä (A/V-mykistys)" [s.44](#)
- "Äänen kytkeminen tilapäisesti pois päältä (Mykistys)" [s.45](#)
- "Videotoiminnan tilapäinen pysäyttäminen" [s.46](#)
- "Kuvien zoomaaminen (E-Zoom)" [s.47](#)
- "Käyttäjän logokuvan tallentaminen" [s.48](#)
- "Käyttäjän kuvion tallentaminen" [s.50](#)
- "Projektorin suojausominaisuudet" [s.51](#)

Voit kytkeä projisoidun kuvan ja äänen tilapäisesti pois päältä. Kaikki ääni- tai videotoiminnan kuitenkin jatkuvat, joten ei voi jatkaa projisointia kohdasta, johon pysäytit sen.



Jos haluat toistaa kuvaa, kuten yrityksen logoa tai kuvaa, kun -painiketta painetaan, voit valita näytettävän näytön **A/V-mykistys**-asetuksen projektorin **Asetukset**-valikossa.

 **Asetukset > Näyttö > A/V-mykistys**

1 Paina kaukosäätimen -painiketta.
Projisoitu kuva ja ääni keskeytetään.

2 Kytkeäksesi kuvan ja äänen takaisin päälle, paina -painiketta uudelleen.



- Projektorin virta kytkeytyy automaattisesti pois päältä 30 minuutin kuluttua, kun A/V-mykistys on otettu käyttöön. Voit ottaa tämän ominaisuuden pois käytöstä.



 **Asetukset > Toiminta > A/V-mykistysajastin**

- Lamppu palaa edelleen A/V-mykistys-toiminnon aikana, joten lampun käyttöaika kertyy normaalisti.



» Asiaan liittyvät linkit

- "Projektorin ominaisuusasetukset - Asetukset-valikko" [s.59](#)

Voit kytkeä äänen tilapäisesti pois päältä.





- 1** Paina kaukosäätimen -painiketta.
- 2** Kytkeäksesi äänen takaisin päälle, paina -painiketta uudelleen.

Voit pysäyttää tilapäisesti toiminnan videossa tai tietokone-esityksessä ja pysäyttää nykyisen kuvan näytölle. Kaikki ääni- tai videotoiminnan kuitenkin jatkuvat, joten ei voi jatkaa projisointia kohdasta, johon pysäytit sen.

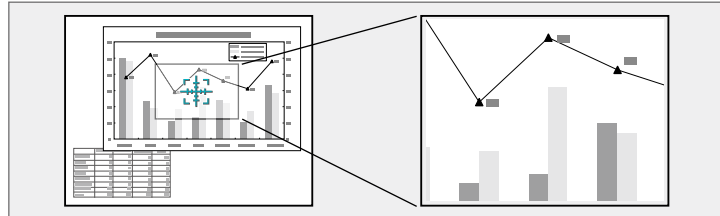
- 1** Paina kaukosäätimen -painiketta pysäyttääksesi videotoiminnan.
- 2** Käynnistäaksesi uudelleen keskeytetyn videotoiminnan, paina -painiketta uudelleen.

Voit zoomata projisoidun kuvan alueelle ja suurentaa sitä näytöllä.



- 1** Paina kaukosäätimen -painiketta.
Näytöllä näkyy zoomausalueen keskikohdan ilmaiseva hiusristikko.
- 2** Käytä seuraavia kaukosäätimen painikkeita zoomausalueen säätämiseen:
 - Sijoita hiusristikko nuolipainikkeilla kuvan lähennettävään osaan. Siirtääksesi hiusristikkoa vinosuunnassa, paina mitä tahansa vierekkäistä nuolipainikeparia samanaikaisesti.
 - Paina toistuvasti -painiketta zoomataksesi kuva-alueeseen. Pidä -painiketta painettuna zoomataksesi nopeammin.
 - Voit panoroida zoomattua kuva-aluetta nuolipainikkeilla.
 - Zoomataksesi kuvan ulkopuolelle, paina -painiketta.
 - Palataksesi alkuperäiseen kuvakokoon, paina .

Suurennettu kuva projisoidaan ja suurennussuhde tulee näkyviin näytölle.

Voit suurentaa valittua aluetta 1 - 4 kertaiseksi 25 askeleen lisäyksin.

Voit tallentaa projektoriin kuvan ja näyttää sen aina, kun projektori käynnistetään. Voit näyttää kuvan myös, kun projektori ei vastaanota tulospääntä. Tätä kuvaa kutsutaan käyttäjän logonäytöksi.

Voit valita valokuvan, graafisen esityksen tai yrityksen logon, mistä on hyötyä projektorin omistajan yksilöinnissä varkauden ehkäisemiseksi. Voit estää muutosten tekemisen käyttäjän logoon asettamalla salasanasuojauksen.



- Jos **Käytt. logon suoj. Salasanasuojaus**-asetuksessa on asetettu **Päällä**-tilaan, aseta se **Pois** ennen käyttäjän logon tallentamista.
- Kun kopioit valikkoasetuksia yhdestä projektorista toiseen käyttämällä eräasetusominaisuutta, myös käyttäjän logo kopioidaan. Älä rekisteröi tietoja, joita et halua jakaa useiden projektorien kanssa käyttäjän logona.
- Et voi tallentaa HDCP:llä suojattua sisältöä.

1 Näytä kuva, jonka haluat projisoida käyttäjän logona.

2 Paina kaukosäätimen -painiketta.

3 Valitse **Asetukset**-valikko ja paina [Enter].

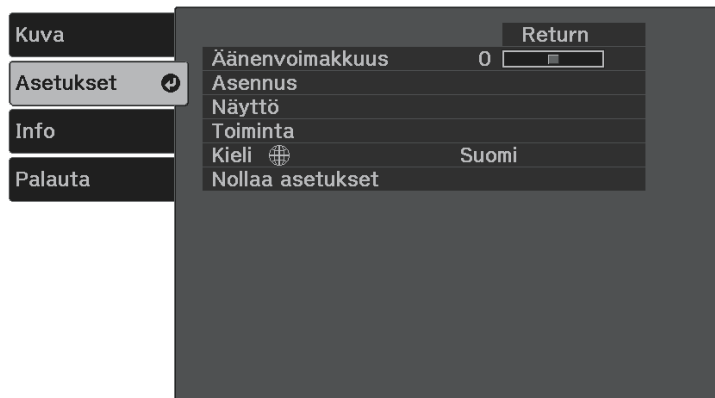

4 Valitse **Näyttö** > **Käyttäjän logo** > **Aloita asetukset** ja paina [Enter].

Näkyviin tulee kehote, jossa kysytään, haluatko käyttää näytettyä kuvaa käyttäjän logona.



Säädöt, kuten Trapetsi, Zoomaus tai Kuvasuhde perutaan tilapäisesti, kun valitset **Käyttäjän logon**.

5 Valitse **Kyllä** ja paina [Enter]-painiketta.

6 Valitse näytetty kuva ja valitse sitten **Kyllä** tallentaaksesi sen käyttäjän logona.

Käyttäjän logo korvataan ja valmistumisviesti tulee näkyviin.

7 Paina  poistuaksesi viestinäytöstä.

8 Valitse milloin haluat käyttää Käyttäjän logo -näyttöä:

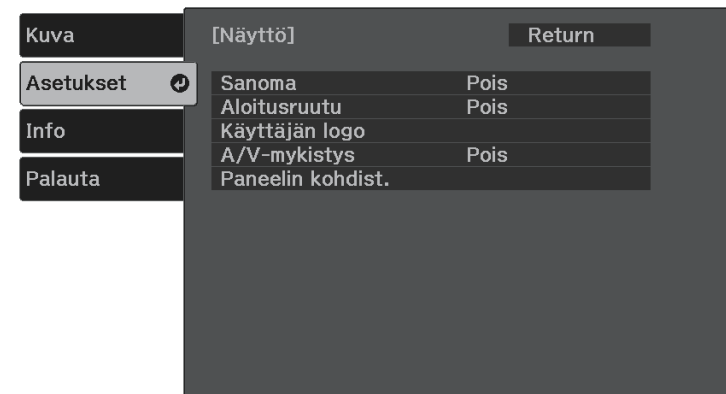

• Näyttääksesi sen aina, kun kytket projektorin päälle, valitse **Aloitusruutu** ja aseta se **Päälle**.

• Näyttääksesi sen aina, kun painat -painiketta, valitse **A/V-mykistys** ja aseta asetukseksi **Logo**.



Estääksesi ketään muuttamasta Käyttäjän logo -asetuksia syöttämättä ensin salasanaa, aseta **Käytt. logon suoj.** Asetus **Päälle** **Salanasuojaus**-asetusvalikossa ja aseta salasana.

» Asiaan liittyvät linkit

- "Salanasuojaustyyppin valitseminen" [s.52](#)

Projektorissa on esirekisteröitynä neljäntyyppisiä kuvioita, kuten viivainrivit ja ristikkokuvio. Voit projisoida nämä kuviot avuksi esityksissä käyttämällä **Kuvionäyttö** -asetuksia.

Voit myös tallentaa parhaillaan projisoitavan kuvan Käyttäjäkuvio -kuvana.



Kun tallennat Käyttäjäkuvio -kuvan, kuviota ei voi palauttaa tehtaan oletusasetukseen.

- 1** Projisoi kuva, jonka haluat tallentaa Käyttäjäkuviona.
- 2** Paina kaukosäätimen -painiketta.
- 3** Valitse **Asetukset**-valikko ja paina [Enter].

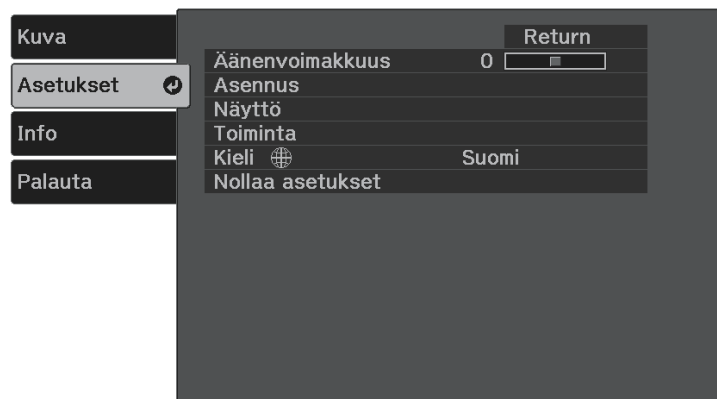

- 4** Valitse **Asennus > Kuvio > Käyttäjäkuvio** ja paina [Enter].
Näkyviin tulee kehote, jossa kysytään haluatko käyttää näytettyä kuvaa Käyttäjäkuvio -kuvana.



- Säädot, kuten Trapetsi, Zoomaus tai Kuvasuhde perutaan tilapäisesti, kun valitset **Käyttäjäkuvio**.
- Et voi tallentaa HDCP-teknologialla suojattuja kuvia Käyttäjäkuvio.

- 5** Valitse **Kyllä** ja paina [Enter]-painiketta.
- 6** Paina [Enter].
Näyttöön tulee näkyviin viesti, joka kehottaa tallentamaan projisoidun kuvan Käyttäjäkuvio.
- 7** Valitse **Kyllä** ja paina [Enter]-painiketta.
Valmistumisviesti tulee näkyviin.
- 8** Paina [Enter].
- 9** Valitse **Kuviotyyppi** ja aseta sen tilaksi **Käyttäjäkuvio**.
- 10** Paina .
- 11** Valitse **Kuvionäyttö** ja paina [Enter].
Tallennettu kuva projisoidaan.

Voit suojata projektorin ehkäistääksesi varkauden tai estääksesi valtuuttamattoman käytön asettamalla seuraavat suojausominaisuudet:

- Salanasuojaus estääksesi projektorin käytön henkilöiltä, jota eivät tiedä salasanaa ja estääksesi muutosten tekemisen käynnistysnäyttöön ja muihin asetuksiin.
Tämä toimii varkaudenestotoimintona sillä vaikka projektori varastettaisiin, sitä ei voi käyttää, ja voit rajoittaa henkilöt, jotka voivat käyttää projektorista.
 - Turvakaapeli projektorin kiinnittämiseksi fyysisesti paikalleen.
- » **Asiaan liittyvät linkit**
- "Salanasuojaustyypit" [s.51](#)
 - "Turvakaapelin asentaminen" [s.53](#)

Salanasuojaustyypit

Voit asettaa seuraavan tyyppisiä salanasuojauksia, joissa käytetään yhtä jaettua salasanaa:

- **Käynnistysuojaus** estää muita käyttämästä projektorista antamatta ensin salasanaa. Kun liität virtajohdon ja kytket projektorin päälle ensimmäistä kertaa, sinun on annettava oikea salasana. Tämä soveltuu myös **Suora käynnistys** - ja **Autom. käynnistys** -toimintoihin
- **Käytt. logon suoj.** estää muita muuttamasta mukautettua näyttöä, joka näkyy, kun projektori kytketään päälle, kun signaalia ei syötetä, tai kun käytät A/V-mykistys-ominaisuutta. Mukautettu näyttö torjuu varkauden, koska projektorin omistajan voi yksilöidä.

- » **Asiaan liittyvät linkit**
- "Salasanan asettaminen" [s.51](#)
 - "Salanasuojaustyypin valitseminen" [s.52](#)
 - "Salasanan antaminen projektorin käyttämiseksi" [s.53](#)

Salasanan asettaminen

Käyttääksesi salanasuojausta, sinun on asetettava salasana.



Oletussalanasana-asetus on "0000". Vaihda tämän tilalle oma salasanasi.

- 1** Pidä kaukosäätimen -painiketta painettuna noin viisi sekuntia. Näet Salanasuojaus -asetusvalikon.
- 2** Valitse **Salasana** ja paina [Enter]-painiketta.

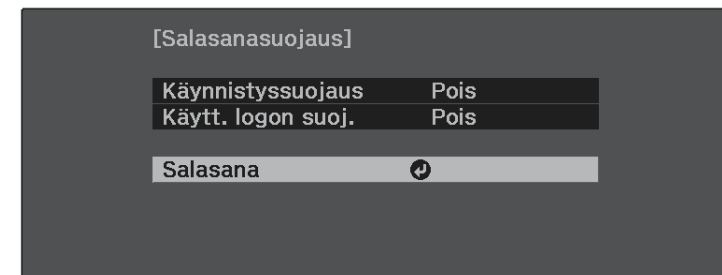

Kehote "Haluatko vaihtaa salasanan?" tulee näkyviin.

- 3** Valitse **Kyllä** ja paina [Enter]-painiketta.



Jos valitset **Ei**, Salanasuojaus -asetusvalikko tulee uudelleen näkyviin.

- 4** Syötä nelinumeroinen salasana.

Korosta numero käyttämällä [Enter]-painiketta ja nuolinäppäimiä ja paina sitten [Enter] valitaksesi sen. Valitaksesi numeroita 5–9, paina -painiketta.

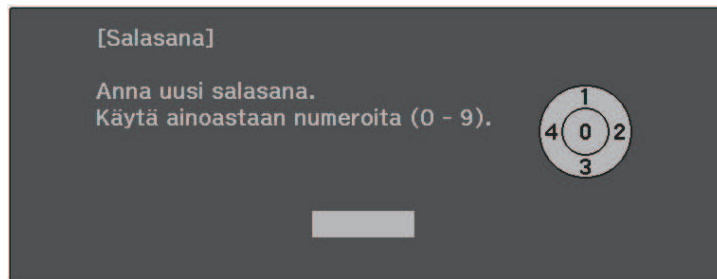



Salasana näytetään annettaessa asteriskeilla (****). Kun annat neljännen numeron, vahvistusviesti tulee näkyviin.

- 5** Syötä salasana uudelleen.
Näkyviin tulee "Uusi salasana on tallennettu"-viesti Jos näppäilet salasanan väärin, esiin tulee viesti, jossa sinua pyydetään näppäilemään salasana uudelleen.
- 6** Paina  palataksesi valikkoon.
- 7** Merkitse salasana muistiin ja säilytä sitä turvallisessa paikassa.

Salasanasuojaustyyppin valitseminen

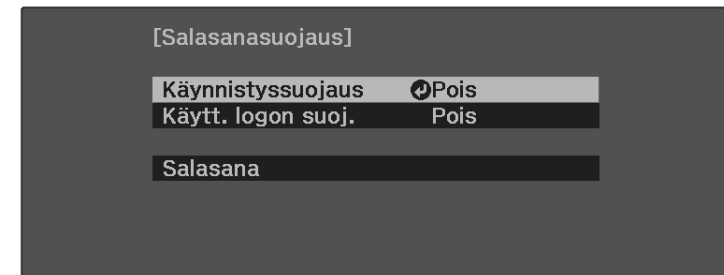
Kun olet asettanut salasanan, näkyviin tulee tämä valikko, jolla voit valita käytettävän salasanasuojaustyyppin.



Jollei tämä valikko ole näkyvissä, pidä kaukosäätimen -painiketta painettuna viisi sekuntia, kunnes valikko tulee näkyviin.

- Estääksesi projektorin valtuuttamattoman käytön, valitse **Päällä**-asetus **Käynnistyssuojaus** -asetukseksi.
 - Estääksesi muutokset Käyttäjän logo -näyttöön tai siihen liittyviin näyttöasetuksiin, valitse **Päällä**-asetus **Käytt. logon suoj.** -asetukseksi.
- Voit kiinnittää salasanasuojattu-tarran projektoriin lisävarkaudenestokeinona.



Varmista, että säilytät kaukosäädintä turvallisessa paikassa. Jos kadotat sen, et voi antaa salasanaa.

Salasanan antaminen projektorin käyttämiseksi

Kun salasananäyttö on näkyvässä, anna oikea salasana.



- 1** Syötä salasana käyttämällä [Enter]-painiketta ja kaukosäätimen nuolipainikkeita.

Valitaksesi numeroita 5–9, paina -painiketta.

Salasananäyttö sulkeutuu.

- 2** Jos annat väärän salasanan, näkyviin tulee viesti ja kehoitus yrittää uudelleen. Anna oikea salasana jatkaaksesi.

Huomaa

- Jos väärä salasana annetaan viisi kertaa peräkkäin, esiin tulee noin viideksi minuutiksi viesti "Projektorin toiminta lukitaan.", minkä jälkeen projektori kytkeytyy valmiustilaan. Jos näin käy, irrota pistoke pistorasiasta ja kytke se uudelleen, ja kytke projektorin virta takaisin päälle. Projektori näyttää salasanan syöttöikkunan uudelleen, niin että voit syöttää oikean salasanan.
- Jos olet unohtanut salasanan, merkitse muistiin "**Pyydä koodia: xxxxx**"-numero, joka tulee näkyviin näyttöön ja ota yhteys Epsoniin saadaksesi tukea.
- Jos jatkat yllä esitetyn toiminnan käyttöä ja syötät väärän salasanan 30 kertaa peräkkäin, viesti tulee näkyviin. "Projektorin käyttö lukitaan. Ota yhteys Epsoniin asiakirjoissa mainittuun osoitteeseen." eikä projektori hyväksy enää uusia salasanan syöttöyrityksiä. Ota yhteyttä Epsoniin saadaksesi tukea.

Turvakaapelin asentaminen

Voit käyttää projektorin lukitusaukkoa Kensington Microsaver Security system -turvajärjestelmän kiinnittämiseen varkauden estämiseksi.



Katso lisätietoja Microsaver Security System -järjestelmästä osoitteesta <http://www.kensington.com/>.

» Asiaan liittyvät linkit

- "Projektorin osat - Taka-ala" [s.10](#)



Valikkoasetusten säätäminen

Käytä projektorin valikkojärjestelmää ja muuta projektorin asetuksia toimimalla tämän osan ohjeiden mukaisesti.

► Asiaan liittyvät linkit



- "Projektorin valikkojen käyttäminen" [s.55](#)
- "Näyttönäppäimistön käyttäminen" [s.56](#)
- "Kuvan laatuasetukset - Kuvavalikko" [s.57](#)
- "Projektorin ominaisuusasetukset - Asetukset-valikko" [s.59](#)
- "Projektorin tietonäyttö - Info-valikko" [s.61](#)
- "Projektorin palautusvalinnat - Palauta-valikko" [s.62](#)
- "Valikkoasetusten kopiointi projektorien välillä (eräasetus)" [s.63](#)

Voit käyttää projektorin valikoita säätääksesi projektorin toimintaa säätäviä asetuksia. Projektori näyttää valikot näytöllä.

8 Paina  tai  poistuaksesi valikoista.

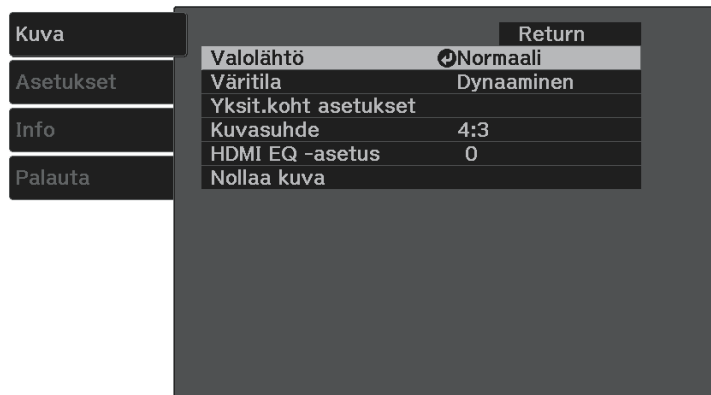
- 1** Paina kaukosäätimen -painiketta.
Valikkonäyttöön tulee näkyviin **Kuva**-valikkoasetukset.



- 2** Paina ylös- tai alas-nuolipainiketta  selataksesi vasemmalla listattuja valikoita. Kunkin valikon asetukset on näytetty oikealla.
- 3** Muuttaaksesi valikossa näkyviä asetuksia, paina [Enter].
- 4** Voit selata asetuksia painamalla ylös- tai alas-nuolipainiketta .
- 5** Voit muuttaa asetuksia painikkeilla, jotka on listattu valikkonäyttöjen alaosassa.
- 6** Palauttaaksesi kaikki valikkoasetukset oletusasetuksiin, valitse **Palauta**.
- 7** Kun lopetat asetusten muuttamisen valikossa, paina .

Voit käyttää näyttönäppäimistöä numeroiden ja merkkien syöttämiseen.

- 1** Korosta kaukosäätimen nuolipainikkeilla numero tai kirjain, jonka haluat lisätä, ja paina [Enter]-painiketta.

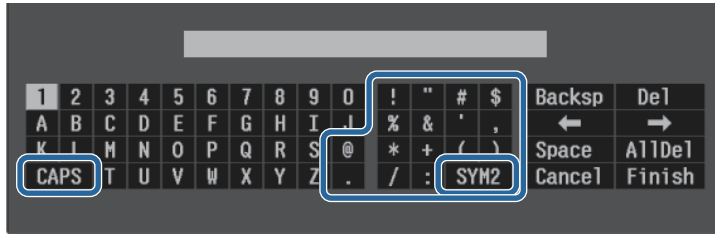

 Joka kerta, kun valitset **CAPS**-näppäimen, kirjainkoko vaihtuu isojen ja pienten kirjainten välillä. Joka kerta, kun valitset **SYM1/2**-näppäimen, kehyksen ympäröimä symboli vaihtuu.

- 2** Kun olet syöttänyt tekstin, valitse näppäimistöllä **Finish** vahvistaaksesi syötteet. Valitse **Cancel** peruaksesi syötetyn tekstin.

» **Asiaan liittyvät linkit**

- "Käytettävissä oleva teksti käyttämällä näyttönäppäimistöä" [s.56](#)

Käytettävissä oleva teksti käyttämällä näyttönäppäimistöä

Voit syöttää seuraavan tekstin käyttämällä näyttönäppäimistöä.

Tekstityyppi	Tiedot
Symbolit	!"#\$%&'()*+,-./:;<=>?@[\] ^_`{ }~

Tekstityyppi	Tiedot
Numerot	0123456789
Aakkoset	ABCDEFGHIJKLMNOPQRSTUVWXYZ Z abcdefghijklmnopqrstuvwxyz

Kuva-valikon asetuksilla voit säätää parhaillaan käyttämäsi tulolähteen kuvanlaatua.

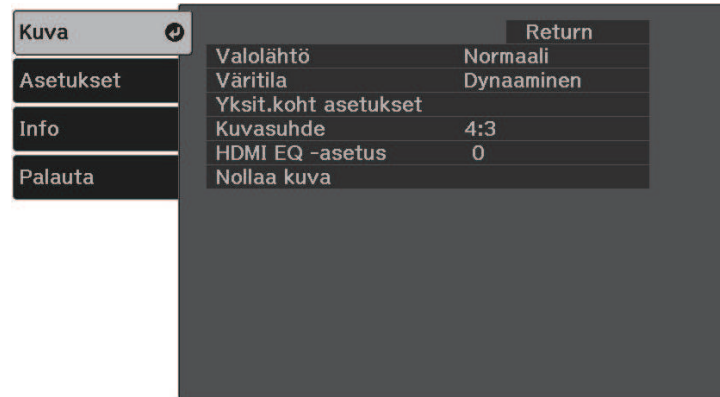

Asetus	Valinnat	Kuvaus
Valolähtö	Normaali Matala (Eco)	Säätää valolähteen kirkkauden.
Väritila	Katso luettelo käytettävissä olevista väritiloista	Säätää kuvan värien eloisuutta eri kuvatyypeillä ja ympäristöissä.
Yksit.koht asetukset	Kirkkaus	Vaalentaa tai tummentaa kuvaa yleisesti. Kirkkaus: vaalentaa tai tummentaa kuvaa yleisesti. Kontrasti: säätää kuvan vaaleiden ja tummien alueiden eroa. Näkym. mukaut. Gamma: säätää väritystä näkymän mukaan eloisamman kuvan tuottamiseksi. Valitse suuri numero parantaaksesi kontrastia.

Asetus	Valinnat	Kuvaus
	Väri	Säätää kuvan värien intensiteettiä. Värikylläisyys: voit säätää kuvan värien intensiteettiä. Värisävy: säätää vihreä - magenta-sävyjen tasapainoa kuvassa. Valkotasapaino: Väriämpötila asettaa väriämpötilan valitsemasi väritilalle. Korkeammat arvot sävyttävät kuvaa siniseksi ja matalammat punaiseksi. Mukautettu säätää yksittäisiä poikkeaman ja vahvistuksen R (punainen) -, G (vihreä) - ja B (sininen) - osia.
	Terävyys	Säätää kuvan yksityiskohtien terävyyttä tai pehmeyttä.
Kuvasuhte	Katso luettelo käytettävistä olevista kuvasuhteista.	Asettaa tulolähteille kuvasuhteen (leveys-korkeus-suhde).
HDMI EQ -asetus	—	Säätää HDMI-tulosignaalin tason HDMI-porttiin liitettyjen laitteiden mukaan. Jos kuvassa on paljon häiriötä, tai jos ilmenee ongelma, kuten ettei projisoitua kuvaa näy, muuta asetusta. Jos kuvaa ei näy käytettäessä minikokoista median suoratoistolaitetta, valitse I .
Nollaa kuva	—	Palauttaa kaikki Kuva -valikon säätöarvot valituille väritiloille oletusasetuksiin. Säätöarvoja seuraaville kohteille ei ole palautettu: • HDMI EQ -asetus



Kirkkaus-asetus ei vaikuta lampun kirkkauteen. Muuttaaksesi lampun kirkkaustilaa, käytä **Valolähtö**-asetusta.

» Asiaan liittyvät linkit

- "Käytettävissä olevat väritilat" [s.41](#)
- "Käytettävissä olevat kuvasuhteet" [s.39](#)

Asetukset-valikon valinnoilla voi mukauttaa erilaisia projektorin ominaisuuksia.

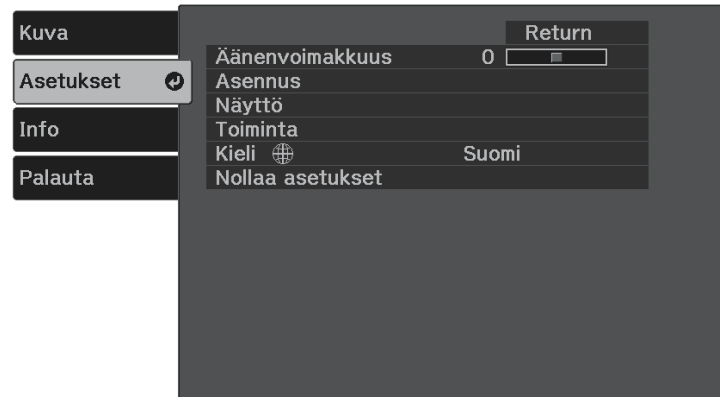

Asetus	Valinnat	Kuvaus
Äänenvoimakkuus	-	Säätää projektorin kaiutinjärjestelmän äänenvoimakkuutta.
Asennus	Trapetsi	V/P-trapetsikorj: valitse korjataksesi kuvamuotoa vaaka- ja pystysuunnissa. Quick Corner: Valitse oikea kuvamuoto ja kohdistus käyttämällä kuvaruutuvalikkoa.
	Zoomaus	Säätää kuvan koon.
	Kuvan siirtymä	Siirtää kuvan sijaintia vaaka- ja pystysuunnassa. Tämä ominaisuus ei ole käytettävissä, jos Zoomaus -valinta on asetettu laajimpaan asetukseen.
	Projisointi	Valitsee projektorin suunnan näyttöön nähden niin, että kuva projisoituu oikein.

Asetus	Valinnat	Kuvaus		
	Kuvio	Valitsee erilaisia kuvionäyttövalintoja. Huomaa Jos kuviota näytetään pitkään, projisoiduissa kuvissa saattaa näkyä jäännöskuva. Kuvionäyttö: antaa näyttää valitun kuviotyypin näytöllä johdattamaan esitykseen. Kuviotyyppi: valitse kuvioista 1–4 tai Käyttäjäkuvio . Kuviot 1–4 näyttävät projektoriin esirekisteröityjä kuvioita, kuten viivainrivejä tai ristikkokuvioita. Käyttäjäkuvio: kuvaa projisoidun näytän ja tallentaa sen kuvioksi näyttöä varten. Testikuvio: näyttää testikuvion avuksi kuvan kohdistamiseen ja zoomaukseen ja kuvan muodon korjaamiseen (paina  -painiketta peruaksesi kuvionäytön).		
		Näyttö	Sanoma	Aseta Päällä näyttääksesi projisoidussa kuvassa viestejä, kuten väritilan nimi, kuvasuhde tai korkean lämpötilan varoitus. Aseta tilaan Pois , jollet halua näyttää viestejä.
			Aloitusruutu	Aseta Päälle näyttääksesi Käyttäjän logo projektorin käynnistyessä.
			Käyttäjän logo	Luo näytön, jonka projektori näyttää yksilöidäkseen itsensä turvallisuuden parantamiseksi.
	A/V-mykistys	Asettaa näytön värin tai logon näyttöön, kun A/V-mykistys on kytketty päälle.		

Asetus	Valinnat	Kuvaus
Toiminta	HDMI-linkki	<p>Laiteyhteydet: listaa HDMI-portteihin liitetyt laitteet.</p> <p>HDMI-linkki: ottaa HDMI-linkki-ominaisuudet käyttöön tai pois käytöstä.</p> <p>Audiolähtö-laite: valitsee lähetetäänkö audiota sisäisistä kaiuttimista vai liitetystä audio/video-järjestelmästä.</p> <p>Käynnistyslinkki: ohjaa, mitä tapahtuu, kun käynnistät projektorin tai yhdistetyn laitteen.</p> <ul style="list-style-type: none"> • Kaksisuuntainen: käynnistää automaattisesti liitetyn laitteen, kun käynnistät projektorin, ja päin vastoin. • Laite -> PJ: käynnistää projektorin automaattisesti, kun käynnistät liitetyn laitteen. • PJ -> Laite: käynnistää liitetyn laitteen automaattisesti, kun käynnistät projektorin. <p>Virrankatk.-linkki: ohjaa kytketäänkö liitetyt laitteet pois päältä, kun kytket projektorin pois päältä.</p>
	Virransäästötila	Kytkee projektorin automaattisesti pois päältä määrätyn käyttämättömyysjakson jälkeen (kun Päällä).
	Virr.sääst.til. aika	Asettaa aikavälin Virransäästötila .
	A/V-mykistysajastin	Kytkee projektorin automaattisesti pois päältä 30 minuutin kuluttua, kun A/V-mykistys on käytössä (kun Päällä).
	Suora käynnistys	Mahdollistaa projektorin käynnistämisen liittämällä se pistorasiaan virtapainiketta painamatta.
	Autom. käynnistys	Valitse Päällä käynnistääksesi projisoinnin automaattisesti, kun projektori tunnistaa tulosignaalin valmiustilassa.

Asetus	Valinnat	Kuvaus
	Korkeapaikkatila	Säätää projektorin käyttölämpötilaa yli 1 500 m korkeudessa.
	Merkkivalot	Aseta Pois -tilaan kytkeäksesi projektorin merkkivalot pois päältä, paitsi kun ilmenee virhe tai varoitus.
	LKehittynyt	<p>Lokin tallennuskohde: asettaa sijainnin, johon virhe- ja toimintalokitiedostot tallennetaan.</p> <p>Eräasetusalue: valitse Kaikki kopioidaksesi kaikki projektorin valikkoasetukset eräasetus-ominaisuutta käyttämällä. Valitse Rajoitettu, jolle halua kopioida seuraavia asetuksia:</p> <ul style="list-style-type: none"> • Salasanasuojaus-asetukset
Kieli	Eri kieliä käytettävissä	Valitse projektorin valikon viestinäyttöjen kieli.
Palauta	—	<p>Nollaa kaikki Asetukset-valikon säätöarvot oletusasetuksiin, paitsi seuraavat:</p> <ul style="list-style-type: none"> • Zoomaus • Kuvan siirtymä • Projisointi • Audiolähtö-laite • Käynnistyslinkki • Virrankatk.-linkki • Korkeapaikkatila • Kieli



Kun asetat **Käytt. logon suoj.** -asetuksesi **Päällä Salasanansuojaus** -näytössä, et voi muuttaa asetuksia, jotka liittyvät käyttäjän logo-näyttöön (**Aloitusruutu**, **A/V-mykistys Näyttö**-kohdassa). Aseta **Käytt. logon suoj.** ensin **Pois**-tilaan.

Voit näyttää tietoja projektorista sekä version **Info**-valikolla. Et kuitenkaan voi muuttaa mitään valikon asetuksia.

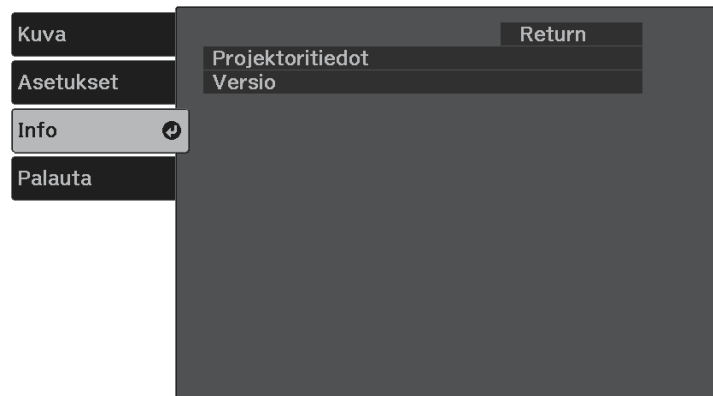

Tietokohde	Kuvaus
Projektoritiedot	Näyttää projektorin tiedot.
Versio	Näyttää projektorin laiteohjelmistoversion.

» Asiaan liittyvät linkit

- "Info-valikko- Projektorin Info-valikko" [s.61](#)

Info-valikko- Projektorin Info-valikko

Voit näyttää tietoja projektorista ja tulolähteistä näyttämällä **Projektoritiedot**-valikon projektorin **Info**-valikossa.

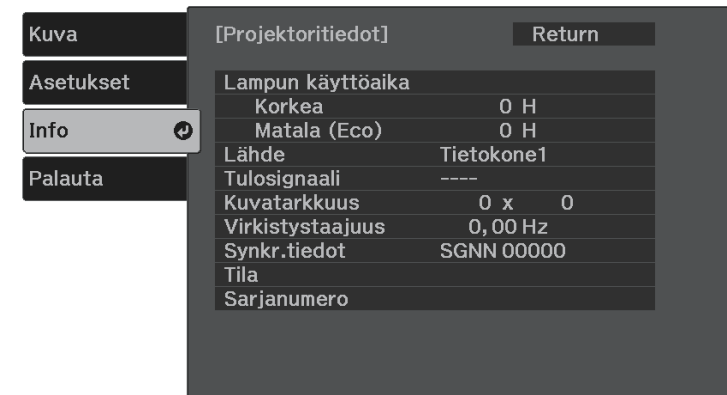

Tietokohde	Kuvaus
Lampun käyttöaika	Näyttää projektorin käytettyjen tuntien (H) määrän Korkea - ja Matala (Eco) -tiloissa.
Lähde	Näyttää sen portin nimen, johon nykyinen tulolähde on liitetty.
Tulosignaali	Näyttää nykyisen tulolähteen tulosignaaliasetuksen.
Kuvatarkkuus	Näyttää nykyisen tulolähteen resoluution.
Virkistystaajuus	Näyttää nykyisen tulolähteen virkistystaajuuden.
Synkr.tiedot	Näyttää tiedot, joita huoltoteknikko saattaa tarvita.
Tila	Näyttää projektorin ongelmista tiedot, joita huoltoteknikko saattaa tarvita.
Sarjanumero	Näyttää projektorin sarjanumeron.

Voit palauttaa useimmat projektorin asetukset oletusarvoihinsa **Palauta kaikki**-valinnalla **Palauta**-valikossa.

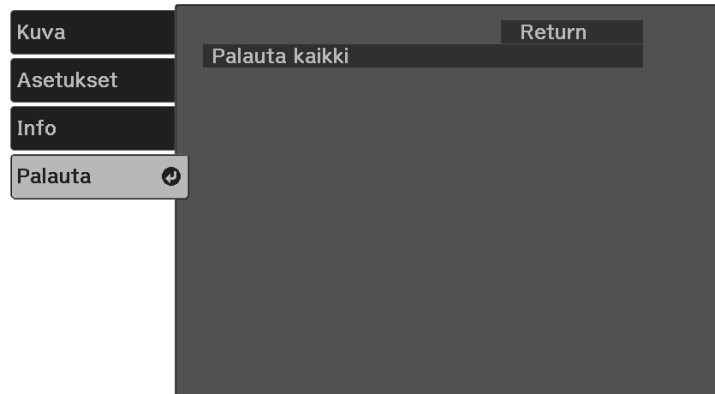

Asetus	Valinnat	Kuvaus
Palauta kaikki	—	Nollaa useimmat projektorin asetukset niiden oletusarvoihin.

Et voi nollata seuraavia asetuksia käyttämällä **Palauta kaikki** -valintaa:

- Zoomaus
- Kuvan siirtymä
- Kieli

Kun olet valinnut projektorin valikkoasetukset yhdelle projektorille, voi kopioida asetukset muihin projektoreihin seuraavilla menetelmillä, jos ne ovat samaa mallia.

- käyttämällä USB-flash-asemaa
- liitämällä tietokoneen ja projektorin USB-kaapelilla

Valikkoasetuksia, kuten seuraavat, ei kopioida toiseen projektoriin.

- **Lampun käyttöaika** ja **Tila Projektoritiedot**-valikosta



- Suorita eräasetus ennen kuva-asetusten, kuten trapetsivääristymän korjaus, säätämistä. Koska kuvansäätöarvot kopioidaan myös toiseen projektoriin, säätöjä, jotka teit ennen eräasetusta, korvataan ja säätämäsi projisoitu näyttö voi muuttua.
 - Kun kopioit valikkoasetuksia yhdestä projektorista toiseen myös käyttäjän logo kopioidaan. Älä rekisteröi tietoja, joita et halua jakaa useiden projektorien kanssa käyttäjän logona.
 - Varmista, että **Eräasetusalue** on asetettu **Rajoitettu**-tilaan, jollet halua kopioida seuraavia asetuksia:
 - **Salanasuojau**s-asetukset
- ☛ **Asetukset > Toiminta > Lisäasetukset > Eräasetusalue**

Huom

Epson ei ota vastuuta eräasetuksen epäonnistumisista eikä niihin liittyvistä korjauskustannuksista, jotka johtuvat virtakatkoksista, tiedonsiirtovirheistä tai muista ongelmista, jotka voivat aiheuttaa sen kaltaisia virheitä.

» **Asiaan liittyvät linkit**



- "Asetusten siirtäminen USB Flash -asemasta" [s.63](#)
- "Asetusten siirtäminen tietokoneesta" [s.64](#)

Asetusten siirtäminen USB Flash -asemasta

Voit kopioida valikkoasetukset yhdestä projektorista toiseen saman malliseen USB flash -asemalla.



USB flash -aseman on oltava FAT-muotoa, eikä siinä saa olla käytössä mitään suojaustoimintoa. Poista kaikki tiedostot asemasta ennen sen käyttöä eräasetukseen, muuten asetukset eivät ehkä tallennu oikein.

- 1** Irrota virtajohto projektorista ja tarkista, että kaikki projektorin merkkivalot ovat sammuneet.
- 2** Liitä tyhjä USB-flash-asema suoraan projektorin USB-A-porttiin.
- 3** Pidä kaukosäätimen -painiketta painettuna ja liitä virtajohto projektoriin.
- 4** Kun projektorin merkkivalot syttyvät, vapauta -painike. Merkkivalot alkavat vilkkua ja eräasetustiedostoa kirjoitetaan USB-flash-asemaan. Kun kirjoittaminen on valmis, projektori sammuu.

Huom

Älä irrota virtajohtoa tai USB flash -asemaa projektorista tiedoston kirjoittamisen aikana. Jos virtajohto tai USB-flash-asema irrotetaan, projektori ei ehkä käynnisty oikein.

- 5** Irrota USB flash -asema.



Eräasetustiedoston tiedostonimi on PJCONFDATA.bin. Jos sinun on muutettava tiedostonimeä, lisää tekstiä PJCONFDATA-osan jälkeen käyttäen vain aakkosnumeerisia merkkejä. Jos muutat tiedostonimen PJCONFDATA-osaa, projektori ei ehkä pysty tunnistamaan tiedostoa oikein.

- 6** Irrota virtajohto projektorista, johon haluat kopioida asetukset, ja varmista, että kaikki projektorin merkkivalot ovat sammuneet.
- 7** Liitä tallennetun eräasetustiedoston sisältävä USB-flash-asema projektorin USB-A-porttiin.

8 Pidä kaukosäätimen -painiketta painettuna ja liitä virtajohto projektoriin.

9 Kun projektorin merkkivalot syttyvät, vapauta -painike.
Kun kaikki merkkivalot alkavat vilkkua, asetuksia kirjoitetaan. Kun kirjoittaminen on valmis, projektori sammuu.

Huom

Älä irrota virtajohtoa tai USB flash -asemaa projektorista tiedoston kirjoittamisen aikana. Jos virtajohto tai USB-flash-asema irrotetaan, projektori ei ehkä käynnisty oikein.

10 Irrota USB flash -asema.

Asetusten siirtäminen tietokoneesta

Voit kopioida valikkoasetukset yhdestä projektorista toiseen saman malliseen USB-kaapelilla.

1 Irrota virtajohto projektorista ja tarkista, että kaikki projektorin merkkivalot ovat sammuneet.

2 Liitä USB-kaapeli tietokoneen USB-porttiin ja projektorin Service (USB Mini-B) -porttiin.

3 Pidä kaukosäätimen -painiketta painettuna ja liitä virtajohto projektoriin.

4 Kun projektorin merkkivalot syttyvät, vapauta -painike.
Tietokone tunnistaa projektorin siirrettävänä levynä.

5 Avaa siirrettävä levy -kuvake tai -kansio ja tallenna eräasetustiedosto tietokoneeseen.



Eräasetustiedoston tiedostonimi on PJCONFDATA.bin. Jos sinun on muutettava tiedostonimeä, lisää tekstiä PJCONFDATA-osan jälkeen käyttäen vain aakkosnumeerisia merkkejä. Jos muutat tiedostonimen PJCONFDATA-osaa, projektori ei ehkä pysty tunnistamaan tiedostoa oikein.

6 Poista USB-laite (Windows) tai vedä siirrettävän levyn kuvake roskakoriin (Mac).

7 Irrota USB-kaapeli.
Projektori sammuu.

8 Irrota virtajohto projektorista, johon haluat kopioida asetukset, ja varmista, että kaikki projektorin merkkivalot ovat sammuneet.

9 Liitä USB-kaapeli tietokoneen USB-porttiin ja projektorin Service (USB Mini-B) -porttiin.

10 Pidä kaukosäätimen -painiketta painettuna ja liitä virtajohto projektoriin.

11 Kun projektorin merkkivalot syttyvät, vapauta -painike.
Tietokone tunnistaa projektorin siirrettävänä levynä.

12 Kopioi tietokoneeseen tallentamasi eräasetustiedosto (PJCONFDATA.bin) siirrettävän levyn ylätasoon.



Älä kopioi siirrettävälle levyille eräasetustiedoston lisäksi mitään muita tiedostoja tai kansioita.

13 Poista USB-laite (Windows) tai vedä siirrettävän levyn kuvake roskakoriin (Mac).

14 Irrota USB-kaapeli.

Kun kaikki merkkivalot alkavat vilkkua, asetuksia kirjoitetaan. Kun kirjoittaminen on valmis, projektori sammuu.

Huom

Älä irrota virtajohtoa projektorista, kun tiedostoa kirjoitetaan. Jos virtajohto irrotetaan, projektori ei ehkä käynnisty oikein.

» **Asiaan liittyvät linkit**

- "Eräasetuksen virheilmoitus" [s.65](#)

Eräasetuksen virheilmoitus

Projektoria merkkivalot ilmoittavat, jos ilmenee virhe eräasetuskäytössä. Tarkista projektorin merkkivalojen tila ja toimi tässä taulukossa kuvattujen ohjeiden mukaisesti.

Merkkivalon tila	Ongelma ja ratkaisut
Vilkkuva oranssi	Eräasetustiedosto voi olla vioittunut tai USB-flash-asemaa tai USB-kaapelia ei ehkä ole liitetty oikein. Irrota USB flash -asema tai USB-kaapeli, irrota ja liitä takaisin projektorin virtajohto ja yritä sitten uudelleen. Jos ongelma ei poistu, irrota projektori pistorasiasta ja ota yhteyttä Epsoniin avun saamiseksi.

Projektorin kunnossapito

Pidä projektori kunnossa toimimalla näiden osien ohjeiden mukaisesti.

► Asiaan liittyvät linkit

- "Projektorin kunnossapito" [s.67](#)
- "Linssin puhdistaminen" [s.68](#)
- "Projektorin kotelon puhdistaminen" [s.69](#)
- "Ilmanottoaukkojen puhdistaminen" [s.70](#)

On hyvä puhdistaa ajoittain projektorin linssi sekä ilma-aukot, jotta estetään projektorin ylikuumentuminen tukkeutuneiden tuuletusaukkojen johdosta.

Ainoat vaihdettavat osat ovat kaukosäätimen paristot. Jos jokin muu osa on vaihdettava, ota yhteyttä Epsoniin tai valtuutettuun Epson-huoltoon.

Varoitus

Ennen kuin puhdistat mitään projektorin osaa, kytke projektori pois päältä ja irrota virtajohto. Älä koskaan avaa mitään projektorin kantta, paitsi jos on erikseen selitetty tässä käyttöoppaassa. Vaaralliset sähköjännitteet projektorin sisällä voivat vahingoittaa sinua vakavasti.

Puhdista projektorin linssi ajoittain tai aina, kun havaitset pölyä tai tahroja linssin pinnalla.

- Poista pöly tai tahrat pyyhkimällä linssi varovasti puhtaalla ja kuivalla linssinpuhdistuspaperilla.
- Jos linssi on pölyinen, puhalla pöly pois puhaltimella ja pyyhi sitten linssi.

Varoitus

- Ennen kuin puhdistat linssin, kytke projektori pois päältä ja irrota virtajohto.
- Älä käytä pölyn poistamiseen mitään syttyviä kaasusuihkeita, kuten paineilmasprayta. Projektorin tuottama korkea kuumuus voi aiheuttaa tulipalon.

Huomaa

- Älä pyyhi linssiä heti, kun olet kytkenyt projektorin pois päältä. Se voi vahingoittaa linssiä.
- Älä käytä linssin puhdistamiseen mitään karkeita materiaaleja äläkä altista linssiä iskuille; linssi voi vahingoittua.

Ennen kuin puhdistat projektorin kotelon, kytke projektori pois päältä ja irrota virtajohto.

- Poista pöly tai lika pehmeällä, kuivalla, nukkaamattomalla liinalla.
- Poista piintynyt lika pehmeällä, vedellä ja miedolla saippualliuoksella kostutetulla liinalla. Älä suihkuta mitään nestettä suoraan projektoriin.

Huomaa

Älä käytä vaha, alkoholia, bentseeniä, maalin ohenninta tai muita kemikaaleja projektorin kotelon puhdistamiseen. Ne voivat vahingoittaa koteloa. Älä käytä tölkitettyä paineilmaa, kaasuista voi jäädä syttyviä jäämiä.

Puhdista projektorin ilmanotto/poistoaukot säännöllisesti, tai aina kun havaitset pölyä tuuletusaukkojen pinnalla estääksesi projektorin ylikuumentumisen tukkeutuneen tuuletuksen johdosta.

- 1** Kytke projektori pois päältä ja irrota virtajohto.
- 2** Poista pöly varovasti pölynimurilla tai harjalla.

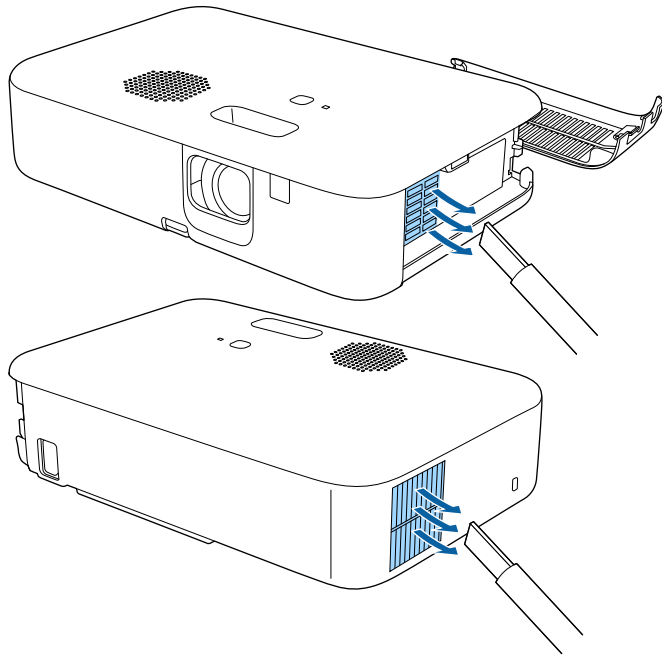

Ongelmanratkaisu

Tarkista ratkaisut näistä osista, jos projektorin käytössä ilmenee ongelmia.

► Asiaan liittyvät linkit

- "Projisointiongelmat" [s.72](#)
- "Projektin merkkivalotila" [s.73](#)
- "Projektin Virta Päälle - tai Virta Pois -ongelmien ratkaiseminen" [s.74](#)
- "Kuvaongelmien ratkaiseminen" [s.75](#)
- "Ääniongelmiin ratkaiseminen" [s.79](#)
- "Kaukosäädinkäytön ongelmien ratkaiseminen" [s.80](#)
- "HDMI-linkkiongelmat" [s.81](#)
- "Epson-suoratoistomedia-soittimen ongelmien ratkaisu" [s.82](#)
- "Kun viesti "On aika vaihtaa projektori." tulee näkyviin" [s.83](#)

Jos projektori ei toimi oikein, kytke se pois päältä, irrota pistorasiasta ja liitä takaisin, ja käynnistä se uudelleen.

Jos tämä ei ratkaise ongelmaa, kokeile seuraavaa:

- Projektorin merkkivalot saattavat ilmaista ongelman.
- Tämän käyttöoppaan ratkaisut voivat auttaa ratkaisemaan useita ongelmia.

Jos mikään näistä ratkaisuista ei auta, ota yhteys Epsoniin saadaksesi teknistä tukea.

Projektorin merkkivalot ilmaisevat projektorin tilaa ja tiedottavat sinulle, kun ilmenee ongelma. Tarkista merkkivalojen tila ja väri ja katso sitten ratkaisu tästä taulukosta.

 Jos merkkivalot muodostavat kuvion, jota ei ole listattu alla, kytke projektori pois päältä, irrota se verkkovirrasta ja ota yhteys Epsoniin tukea saadaksesi.

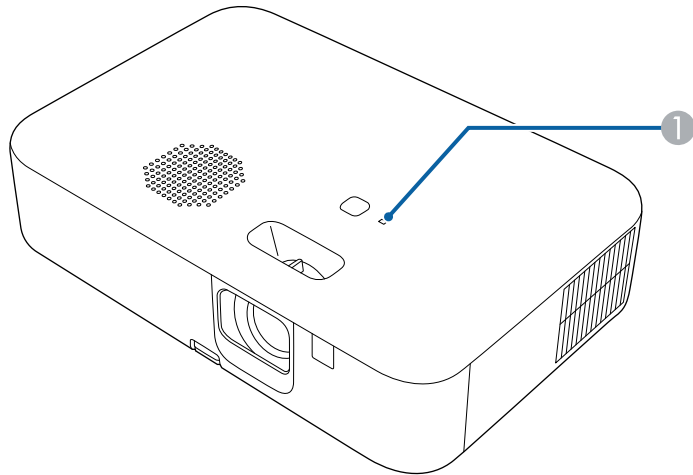

1 Tilan merkkivalo

Projektorin tila

Merkkivalon tila	Ongelma ja ratkaisut
Palaa sinisenä	Normaali toiminta.
Vilkkuu sinisenä	Lämpimää, sammuu tai jäähtyy. Kun lamppu lämpenee, odota noin 30 sekuntia kuvan tulemistä näkyviin. Kaukosäädintoiminnot voivat mennä pois käytöstä, kun merkkivalo vilkkuu sinisenä.

Merkkivalon tila	Ongelma ja ratkaisut
Pois	Projektori on valmiustilassa. Kun painat virtapainiketta, projisointi alkaa.
Palaa oranssina	Projektori on ylikuumennut ja sammunut. Anna sen olla sammuneena jäähtyäksensä viisi minuuttia. <ul style="list-style-type: none"> • Varmista, etteivät ilma-aukot ole tukossa pölystä tai vieressä olevien kohteiden peittämiä. • Varmista, ettei ympäristön lämpötila ole liian kuuma. • Jos ongelma ei poistu, irrota projektori pistorasiasta ja ota yhteyttä Epsoniin avun saamiseksi.
	Alhainen ilmavirta ilmansuodattimen läpi. <ul style="list-style-type: none"> • Varmista, etteivät ilma-aukot ole tukossa pölystä tai vieressä olevien kohteiden peittämiä. • Varmista, ettei ympäristön lämpötila ole liian kuuma. • Jos ongelma ei poistu, irrota projektori pistorasiasta ja ota yhteyttä Epsoniin avun saamiseksi.
	Alhainen ilmavirta projektorin läpi. <ul style="list-style-type: none"> • Varmista, etteivät ilma-aukot ole tukossa pölystä tai vieressä olevien kohteiden peittämiä. • Varmista, ettei ympäristön lämpötila ole liian kuuma. • Jos ongelma ei poistu, irrota projektori pistorasiasta ja ota yhteyttä Epsoniin avun saamiseksi.
Vilkkuva oranssi	Lamput ongelma. Kytke projektori pois päältä, irrota se pistorasiasta ja ota yhteys Epsoniin saadaksesi apua.
	Tuulettimessa tai anturissa ongelma. Kytke projektori pois päältä, irrota se pistorasiasta ja ota yhteys Epsoniin saadaksesi apua.
	Projektorin sisäinen virhe. Kytke projektori pois päältä, irrota se pistorasiasta ja ota yhteys Epsoniin saadaksesi apua.
	Virtavirhe (Kuristin). Kytke projektori pois päältä, irrota se pistorasiasta ja ota yhteys Epsoniin saadaksesi apua.

Tarkista ratkaisut näistä osista, jos projektori ei käynnisty, kun painat virtapainiketta, tai se sammuu odottamatta.

» Asiaan liittyvät linkit

- "Projektorin virtaongelmien ratkaiseminen" [s.74](#)
- "Projektorin sammutusongelmien ratkaiseminen" [s.74](#)

Projektorin virtaongelmien ratkaiseminen

Jos projektori ei käynnisty, kun painat virtapainiketta, tai se sammuu odottamatta, kokeile seuraavia ohjeita, kunnes ongelma on ratkaistu:

- 1** Tarkista seuraavat kohteet.
 - Jos käytät kaukosäädintä, tarkista kaukosäätimen paristot.
 - Varmista, että virtajohto on liitetty tiukasti projektoriin ja toimivaan sähköpistorasiaan.
 - Tarkista, ettet käytä suoratoistomediatoimittimen kaukosäädintä. Varmista, että käytät projektorin kaukosäädintä.

- 2** Irrota johto ja ota yhteyttä Epsoniin saadaksesi tukea.

» Asiaan liittyvät linkit

- "Kun projektorin lamppu ei syty" [s.74](#)

Kun projektorin lamppu ei syty

Jos projektorin lamppu ei syty, kun painat virtapainiketta, lamppu saattaa olla rikki.

Varoitus

- Älä keikuta tai kallista projektoria. Lasinsirpaleita voi tulla ulos ja ne voivat aiheuttaa vamman.
- Jos lasinsirpaleita joutuu silmiisi tai suuhusi, ota heti yhteyttä lääkäriin.

Projektorin sammutusongelmien ratkaiseminen

Jos projektori sammuu odottamatta, kokeile seuraavia ohjeita, kunnes ongelma on ratkaistu.

- 1** Projektorit ovat voineet siirtyä lepotilaan määrätyn käyttämättömänä oloajan jälkeen. Suorita jokin toimintoa herättääksesi projektorin. Kytkeäksesi virransäästötilan pois päältä, valitse **Virransäästötila**-asetukseksi **Pois**.

☛ **Asetukset > Toiminta > Virransäästötila**

- 2** Jos projektorin lamppu sammuu odottamatta, A/V-mykistysajastin on voitu ottaa käyttöön. Kytkeäksesi A/V-mykistysajastin pois päältä, valitse **Pois**-tila **A/V-mykistysajastin**-asetukseksi projektorin **Asetukset**-valikossa.

☛ **Asetukset > Toiminta > A/V-mykistysajastin**

- 3** Kun tilan merkkivalo palaa oranssina, projektori on ylikuumentunut ja sammunut.



Jäähdytystuulettimet voivat käydä valmiustilassa projektorin asetusten mukaan. Myös, kun projektori herää valmiustilasta, tuulettimet voivat pitää odottamatonta ääntä. Tämä ei ole vika.

» Asiaan liittyvät linkit

- "Projektorin ominaisuusasetukset - Asetukset-valikko" [s.59](#)

Tarkista ratkaisut näistä osista, jos projisoiduissa kuvissa ilmenee ongelmia.

» Asiaan liittyvät linkit

- "Puuttuvan kuvan ongelman ratkaiseminen" [s.75](#)
- "Ei-suorakulmaisen kuvan säätäminen" [s.75](#)
- "Epäselvän ja sumean kuvan säätäminen" [s.76](#)
- "Osittaisten kuvien ongelma korjaaminen" [s.76](#)
- "Kohinaa sisältävän kuvan säätäminen" [s.76](#)
- "Välkkyvän kuvan säätäminen" [s.77](#)
- "Väärän kirkkauden tai väriä säätäminen kuvassa" [s.77](#)
- "Ylösalaisen kuvan säätäminen" [s.78](#)

Puuttuvan kuvan ongelman ratkaiseminen

Jos mitään kuvaa ei näy, kokeile seuraavia ohjeita, kunnes ongelma on ratkaistu.

1 Tarkista projektorin tila:

- Paina kaukosäätimen -painiketta nähdäksesi onko kuva kytketty väliaikaisesti pois päältä.
- Tarkista tilamerkkivalo varmistaaksesi, että projektori on normaalissa toimintatilassa.
- Paina projektorin virtapainiketta herättääksesi sen valmius- tai virransäätötilasta. Tarkista myös, onko liitetty tietokone virransäätötilassa tai näyttääkö se tyhjää näytönsäätäjää.

☛ Asetukset > Toiminta > Virransäätötila

2 Tarkista kaapeliliitännät:

- Varmista, että kaikki tarvittavat kaapelit on liitetty tiukasti ja että projektorin virta on kytketty päälle.
- Liitä videolähde suoraan projektoriin.
- Vaihda HDMI-kaapeli lyhyempään.

3 Tarkista videolähteesi tila:

- Jos projisoit suoratoistomediatoimittimesta, varmista, että se saa virtaa projektorin virransyöttö-USB-kaapelista.
- Kytke liitetty suoratoistomediatoimitin tai videolähde päälle, ja jos on tarpeen, paina toistopainiketta käynnistääksesi videon.
- Varmista, että liitetty laite on HDMI CEC -standardin mukainen. Katso lisätietoja laitteen toimitukseen kuuluvista asiakirjoista.
- Jos projisoit kannettavasta tietokoneesta, varmista, että se on asetettu toistamaan ulkoisessa monitorissa.

4 Tarkista seuraavat kohteet:

- Kytke projektori ja liitetty suoratoistomediatoimitin tai videolähde pois päältä ja takaisin päälle.
- Aseta CEC-toiminto liitetylle laitteelle uudelleen ja käynnistä laite.
- Varmista, että tietokoneen näyttöresoluutio ei ole suurempi kuin projektorin resoluutio eikä ylitä taajuusrajaa. Jos on tarpeen, valitse tietokoneelle eri näyttöresoluutio. (Katso lisätietoja tietokoneen käyttöoppaasta.)
- Palauttaa kaikki projektorin asetukset niiden oletusarvoihin.

☛ **Palauta > Palauta kaikki**

» Asiaan liittyvät linkit

- "Projektorin ominaisuusasetukset - Asetukset-valikko" [s.59](#)
- "Projektorin palautusvalinnat - Palauta-valikko" [s.62](#)

Ei-suorakulmaisen kuvan säätäminen

Jos projisoitu kuva ei ole tasaisen suorakulmainen, kokeile seuraavia ohjeita, kunnes ongelma on ratkaistu.

- 1 Sijoita projektori suoraan näytön keskikohdan eteen, kohtisuoraan, jos mahdollista.

- 2 Säädä kuvan muotoa käyttämällä **Trapetsi**-asetuksia.
 - ☛ **Asetukset > Asennus > Trapetsi > V/P-trapetsikorj**
 - ☛ **Asetukset > Asennus > Trapetsi > Quick Corner**

» Asiaan liittyvät linkit

- "Automaattinen pystytrapetsi" [s.32](#)
- "Projektorin palautusvalinnat - Palauta-valikko" [s.62](#)
- "Kuvan muodon korjaaminen Trapetsikorjauspainikkeella" [s.32](#)
- "Kuvan muodon korjaaminen Quick Corner -toiminnolla" [s.33](#)

Epäselvän ja sumean kuvan säätäminen

Jos projisoitu kuva on epäselvä tai sumea, kokeile seuraavia ohjeita, kunnes ongelma on ratkaistu.

- 1 Säädä kuvan tarkennusta tarkennusvivulla.
- 2 Tarkista seuraavat kohteet:
 - Sijoita projektori riittävän lähelle näyttöä.
 - Sijoita projektori niin, ettei trapetsisäätökulmasta tule niin leveä, että se vääristää kuvaa.
- 3 Puhdista projektorin lens.



Välttääksesi kosteuden muodostumisen linssille tuotuaasi projektorin sisään kylmästä tilasta, anna projektorin lämmetä sisälämpötilaan ennen sen käyttämistä.

- 4 Säädä **Terävyys**-asetus projektorin **Kuva**-valikossa kuvan laadun parantamiseksi.
 - ☛ **Kuva > Yksit.koht asetukset > Terävyys**

- 5 Jos projisoit tietokoneelta, käytä alhaisempaa resoluutiota tai valitse resoluutio, joka vastaa projektorin natiiviresoluutiota.

» Asiaan liittyvät linkit

- "Kuvan laatuasetukset - Kuvavalikko" [s.57](#)
- "Kuvan tarkentaminen tarkennusvivulla" [s.35](#)
- "Linssin puhdistaminen" [s.68](#)

Osittaisten kuvien ongelma korjaaminen

Jos vain osittainen tietokoneen kuva näytetään, kokeile seuraavia ohjeita, kunnes ongelma on ratkaistu.

- 1 Jos lähensit tai loitonsit kuvaa käyttämällä **Zoomaus**-asetuksia, paina -painiketta, kunnes projektori palaa koko näyttöön.
- 2 Varmista, että olet valinnut oikean projisointitilan. Voit valita tämän käyttämällä **Projisointi**-asetusta projektorin **Asetukset**-valikossa.
 - ☛ **Asetukset > Asennus > Projisointi**
- 3 Aseta tietokoneen näyttöasetukset ottamaan käyttöön kaksoisnäytön ja aseta resoluutio projektorin rajoihin. (Katso lisätietoja tietokoneen käyttöoppaasta.)

» Asiaan liittyvät linkit

- "Projektorin ominaisuusasetukset - Asetukset-valikko" [s.59](#)

Kohinaa sisältävän kuvan säätäminen

Jos projisoitu kuva on sisältää elektronista häiriötä (kohinaa) tai on sumea, kokeile seuraavia ohjeita, kunnes ongelma on ratkaistu.

- 1** Tarkista kaapelit, jotka liittävät videolähteen projektoriin. Niiden tulee olla:
 - Erillään virtajohdosta häiriön estämiseksi
 - Tiukasti liitetty molemmissa päissä
 - Ei liitetty jatkojohtoon
- 2** Jos säädit kuvamuotoa projektorin ohjaimilla, kokeile **Terävyys**-asetuksen pienentämistä projektorin **Kuva**-valikossa kuvanlaadun parantamiseksi.
☛ **Kuva > Yksit.koht asetukset > Terävyys**
- 3** Jos virtaliitäntä on tehty jatkojohdolla, kokeile projisointia ilman sitä katsoaksesi, aiheuttaako se häiriötä signaalissa.
- 4** Valitse tietokoneen videoresoluutio ja virkistystaajuus, joka on yhteensopiva projektorin kanssa.

» Asiaan liittyvät linkit

- "Kuvan laatuasetukset - Kuvavalikko" [s.57](#)

Välkkyvän kuvan säätäminen

Jos projisointinäyttö välkky, kokeile seuraavia ohjeita, kunnes ongelma on ratkaistu.

- 1** Jos näyttö vilkkuu vain, kun lähetetään videosignaalia, kokeile projektorin ja videolaitteen välisen kaapelin vaihtamista.
- 2** Jos **Valolähtö** on asetettu **Matala (Eco)** -tilaan, muuta se **Normaali**-tilaan ja kokeile kuvan projisointia noin kaksi tuntia nähdäksesi vilkkuuko se vielä.

- 3** Irrota kaikki kaapeli projektorin ja videolaitteiden välillä, varmista, ettei videosignaalia syötetä ja nollaa kaikki projektorin asetukset suorittamalla **Palauta kaikki** projektorin **Nollaa**-valikossa.

» Asiaan liittyvät linkit

- "Projektorin palautusvalinnat - Palauta-valikko" [s.62](#)

Väärän kirkkauden tai värien säätäminen kuvassa

Jos projisoitu kuva on liian tumma tai vaalea, tai värit ovat väärät, kokeile seuraavia ohjeita, kunnes ongelma on ratkaistu:

- 1** Kokeile kuvalle eri väritiloja ja ympäristöä valitsemalla **Väritila**-asetuksen projektorin **Kuva**-valikossa.
- 2** Tarkista videolähdeasetukset.
- 3** Säädä käytettävissä olevia asetuksia projektorin **Kuva**-valikossa nykyiselle tulolähteelle, kuten **Kirkkaus**, **Kontrasti**, **Värisävy** ja **Värikylläisyys**.
☛ **Kuva > Yksit.koht asetukset > Kirkkaus**
☛ **Kuva > Yksit.koht asetukset > Väri**
- 4** Varmista, että kaikki kaapelit on liitetty tiukasti projektoriin ja videolaitteeseen. Jos olet tehnyt liitokset pitkillä kaapeleilla, kokeile lyhempää kaapeleita.
- 5** Sijoita projektori riittävän lähelle näyttöä.

» Asiaan liittyvät linkit

- "Kuvan laatuasetukset - Kuvavalikko" [s.57](#)

Ylösalaisen kuvan säätäminen

Jos projisoitu kuva on ylösalaisin, valitse oikea projisointitila.

☛ Asetukset > Asennus > Projisointi

► Asiaan liittyvät linkit

- "Projektorin ominaisuusasetukset - Asetukset-valikko" [s.59](#)

Jos ääntä ei kuuluu tai äänenvoimakkuus on liian alhainen, kokeile seuraavia ohjeita, kunnes ongelma on ratkaistu.



- 1** Säädä projektorin äänenvoimakkuusasetuksia käyttämällä kaukosäätimen - tai -painiketta.



Jos olet säätänyt suoratoistomediasoitimen kaukosäätimellä suoratoistomediasoitimen äänenvoimakkuuden, sinun on ehkä säädettävä äänenvoimakkuus uudelleen.

- 2** Tarkista projektorin ja videolähteen väliset kaapeliyhteydet.

- 3** Tarkista projektorissa seuraavat asetukset:

- Paina kaukosäätimen -painiketta jatkaaksesi videon tai audion toistoa, jos ne ovat tilapäisesti pysähtyneet.
- Paina kaukosäätimen -painiketta poistaaksesi audion mykistyksen jos se oli mykistetty.

- 4** Tarkista videolaitteessa seuraavat asetukset:

- Tarkista suoratoistomediasoitin tai videolähde varmistaaksesi, että äänenvoimakkuus on päällä ja audiolähtö on asetettu oikealle lähteelle.
- Aseta liitetty laite PCM-lähtöön.
- Kun yhdistät projektorin Mac-tietokoneeseen HDMI-kaapelilla, varmista, että Mac tukee audiota HDMI-portin kautta.

» Asiaan liittyvät linkit

- "Projektorin ominaisuusasetukset - Asetukset-valikko" [s.59](#)

Jos projektori ei vastaa kaukosäätimen komentoihin, kokeile seuraavia ohjeita, kunnes ongelma on ratkaistu.



Jos kadotat kaukosäätimen, voit tilata uuden Epsonilta.

- 1** Tarkista, onko kaukosäätimen paristot asennettu oikein ja onko niissä virtaa. Jos on tarpeen, vaihda paristot.
- 2** Tarkista, ettet käytä suoratoistomediasoitimen kaukosäädintä. Varmista, että käytät projektorin kaukosäädintä.
- 3** Tarkista, onko mikään kaukosäätimen painike juuttunut alas ja aiheuttanut siirtymisen virransäätötilaan. Vapauta painike ja herätä kaukosäädin.
- 4** Varmista, että käytät kaukosäädintä vastaanottokulman ja projektorin toiminta-alueen sisällä.
- 5** Varmista, että projektori ei ole lämpiämässä tai sammumassa.
- 6** Voimakas loistevalaistus, suora auringonpaiste tai infrapunalaitteen signaalit voivat aiheuttaa häiriötä projektorin vastaanottiin. Himmennä valaistusta tai siirrä projektori etäämmälle auringonpaisteesta tai häiriötä tuottavasta laitteesta.
- 7** Suoratoistomediasoitimen ja kaukosäätimen yhteys on ehkä katkennut. Suorita pariutus uudelleen pitämällä kaukosäätimen - ja oikeaa nuolipainiketta painettuna samanaikaisesti noin seitsemän sekuntia.

» Asiaan liittyvät linkit

- "Kaukosäätimen käyttö" [s.19](#)

Jos et voi käyttää yhdistettyjä laitteita HDMI-linkki-ominaisuuksia käyttämällä, toimi seuraavien ohjeiden mukaisesti, kunnes ongelma on ratkaistu.

- 1** Varmista, että kaapeli on HDMI CEC -standardin mukainen.
- 2** Varmista, että liitetty laite on HDMI CEC -standardin mukainen. Katso lisätietoja laitteen toimitukseen kuuluvista asiakirjoista.
- 3** Tarkista, onko laite käytettävissä **Laiteyhteudet**-luettelossa.
Jos laitetta ei näy **Laiteyhteudet**-luettelossa, se ei ole HDMI CEC -standardien mukainen. Liitä eri laite.
☛ **Asetukset > Toiminta > HDMI-linkki > Laiteyhteudet**
- 4** Tarkista, että HDMI-linkkiä varten tarvittavat kaapelit on liitetty tiukasti.
- 5** Varmista, että liitetyt laitteet on kytketty päälle ja ovat valmiustilassa. Katso lisätietoja laitteen toimitukseen kuuluvista asiakirjoista.
- 6** Jos liität uuden laitteen tai vaihdat yhteyttä, aseta CEC-toiminto liitettyä laitetta varten uudelleen ja käynnistä laite uudelleen.

» **Asiaan liittyvät linkit**

- "Projektin ominaisuusasetukset - Asetukset-valikko" [s.59](#)

Jos et voi käyttää Epson-suoratoistom mediasoitinta, toimi seuraavien ohjeiden mukaisesti, kunnes ongelma on ratkaistu.

- 1** Varmista, että suoratoistom mediasoitin on liitetty tiukasti projektoriin.
- 2** Tarvitset internet-yhteyden voidaksesi tarkastella online-sisältöä. Varmista, että Wi-Fi on päällä.
- 3** Epson-suoratoistom mediasoitimen ja kaukosäätimen yhteys on ehkä katkennut. Suorita pariutus uudelleen pitämällä kaukosäätimen  - ja oikeaa nuolipainikkeita painettuna samanaikaisesti noin seitsemän sekuntia.

Huom

Projektoria toimitukseen kuuluva suoratoistom mediasoitin on suunniteltu käytettäväksi tämän projektoria kanssa. Liitetyn toistolaitteen mukaan, suoratoistom mediasoitin ei ehkä toimi oikein.



Suoratoistom mediasoitimen korjauksen jälkeen Epson voi palauttaa laitteen sinulle sen alkuperäisessä tilassa. Varmista, että kirjoitat muistiin kunkin online-palvelun tilitiedot ennen kuin otat yhteyttä paikalliseen jälleenmyyjään tai lähimpään Epson-huoltokeskukseen.

Projektorin lampun käyttöään päässä näyttöön tulee viesti "**On aika vaihtaa projektori. Katso lisätietoja asiakirjoista.**"-viesti tulee näkyviin. Kytke projektori pois päältä ja ota asiaksi projektorin vaihtaminen, vaikka lamppu toimisi vielä.

Varoitus

- Jos jatkat projektorin käyttöä, kun lampun käyttöajan kuluttua, lampun räjähtämismahdollisuus kasvaa.
- Jos lamppu särkyä, huomioi seuraavat seikat:
 - Tuuleta alue välittömästi.
 - Älä keikuta tai kallista projektoria. Lasinsirpaleita voi tulla ulos ja ne voivat aiheuttaa vamman.
- Jos lasinsirpaleita joutuu silmiisi tai suuhusi, ota heti yhteyttä lääkäriin.

Liite

Tarkista näistä osista tekniset tiedot ja tärkeät, tuotetta koskevat ilmoitukset.

► **Asiaan liittyvät linkit**

- "Valinnaiset lisävarusteet ja vaihto-osat" [s.85](#)
- "Valkokankaan koko ja projisointietäisyys" [s.86](#)
- "Monitorinäytön tuetut resoluutiot" [s.87](#)
- "Projektorin tekniset tiedot" [s.88](#)
- "Ulkomitat" [s.89](#)
- "Turvallisuussymboli- ja Ohjeluetelo" [s.90](#)
- "Varoitustarrat" [s.92](#)
- "Sanasto" [s.93](#)
- "Ilmoitukset" [s.94](#)

Käytettävissä ovat seuraavat valinnaiset lisävarusteet ja vaihto-osat. Hanki näitä tuotteita tarvittaessa.

Seuraava valinnaisten lisävarusteiden ja vaihto-osien luettelo on ajan tasalla: Maaliskuu 2022.

Lisävarusteita koskevia tietoja voidaan muuttaa etukäteen siitä ilmoittamatta, ja niiden saatavuus voi vaihdella ostomaasta riippuen.

► **Asiaan liittyvät linkit**

- "Ulkoiset laitteet" [s.85](#)

Ulkoiset laitteet

Suoratoista Media Player ELPAP12:sta

Käytä tätä suoratoistomediasoitinta katsoaksesi online-sisältöä.

Katso tästä taulukosta, kuinka etäälle projektori on asetettava valkokankaasta perustuen projisoidun kuvan kokoon.

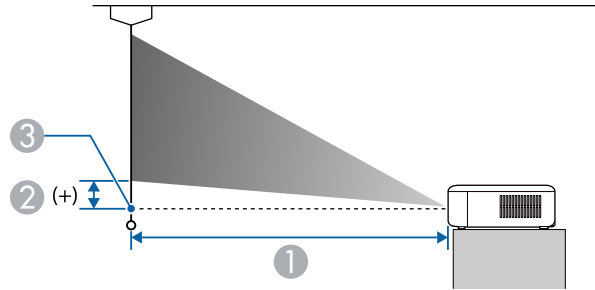

- ① Projisointietäisyys (cm)
- ② Etäisyys linssin keskipisteestä näytön alustaan (cm)
- ③ Linssin keskikohta

16:9-valkokangaskoko		①	②
		Minimi (Laaja) - Maksimi (Tele)	
26"	58 × 32	67 - 91	-4 - 0
34"	75 × 42	89 - 120	-5 - 1
40"	89 × 50	105 - 142	-6 - 1
60"	133 × 75	158 - 214	-9 - 1
80"	177 × 100	211 - 286	-12 - 1
100"	221 × 125	264 - 358	-15 - 2
200"	443 × 249	531 - 717	-30 - 4
290"	642 × 361	771 - 1041	-43 - 5
300"	664 × 374	797 - 1077	-44 - 6
391"	866 × 487	1040 - 1404	-58 - 7

16:10-valkokangaskoko		①	②
		Minimi (Laaja) - Maksimi (Tele)	
24"	52 × 32	67 - 91	-4 - 0
32"	69 × 43	90 - 122	-5 - 1
40"	86 × 54	113 - 154	-6 - 1
60"	129 × 81	171 - 231	-10 - 1
80"	172 × 108	228 - 309	-13 - 2
100"	215 × 135	286 - 387	-16 - 2
150"	323 × 202	430 - 581	-24 - 3
200"	431 × 269	574 - 776	-32 - 4
268"	577 × 361	770 - 1040	-43 - 5
300"	646 × 404	862 - 1165	-48 - 6
362"	780 × 487	1041 - 1406	-58 - 7

4:3-valkokangaskoko		①	②
		Minimi (Laaja) - Maksimi (Tele)	
21"	43 × 32	66 - 91	-4 - 0
28"	57 × 43	89 - 121	-5 - 1
40"	81 × 61	128 - 174	-7 - 1
60"	122 × 91	194 - 262	-11 - 1
80"	163 × 122	259 - 350	-14 - 2
100"	203 × 152	324 - 438	-18 - 2
150"	305 × 229	487 - 658	-27 - 3
200"	406 × 305	650 - 878	-36 - 5
237"	482 × 361	771 - 1041	-43 - 5
300"	610 × 457	976 - 1319	-54 - 7
320"	650 × 488	1042 - 1407	-58 - 7

Näissä taulukoissa on lueteltu yhteensopivat virkistystaajuudet ja resoluutiot kaikille yhteensopiville videonäyttömuodoille.

HDMI-portin tulosignaalit

Signaali	Virkistystaajuus (Hz)	Kuvatarkkuus (kuvapisteitä)
VGA	60	640 × 480
SVGA	60	800 × 600
XGA	60	1024 × 768
WXGA	60	1280 × 800
	60	1366 × 768
WXGA+	60	1440 × 900
WXGA++	60	1600 × 900
SXGA	60	1280 × 960
	60	1280 × 1024
SXGA+	60	1400 × 1050
WSXGA+	60	1680 × 1050
UXGA	60	1600 × 1200
1920 × 1080	50/60	1920 × 1080
WUXGA (Reduced Blanking)	60	1920 × 1200
SDTV (480i/480p)	59,94	720 × 480
SDTV (576i/576p)	50	720 × 576
HDTV (720p)	50/59,94/60	1280 × 720
HDTV (1080i)	50/59,94/60	1920 × 1080
HDTV (1080p)	23,98/24/29,97/30/50/59,94/60	1920 × 1080

Tuotteen nimi	CO-FH02
Mitat	320 (L) × 82 (K) × 211 (S) mm (ei sisällä nostettua osaa)
LCD-paneelin koko	0,62"
Näyttötapa	Polysilikoni-TFT-aktiivimatriisi
Kuvatarkkuus	2 073 600 pikseliä Full HD (1920 (L) × 1080 (K) pistettä) × 3
Kohdistuksen säätö	Manuaalinen
Zoomauksen säätö	1 - 1,35 (Digitaalinen zoomi)
Lamppu	UHE-lamppu, 188 W
Lamppukesto	Normaali Valolähtö-tila: Enintään 6000 tuntia Matala (Eco) Valolähtö-tila: Enintään 12 000 tuntia
Maksimi audiolähtö	5 W
Kaiutin	1
Virtalähde	100-240V AC±10% 50/60Hz 2,9 - 1,3 A
Virrankulutus (100-120 V)	Käyttö: 284 W
Virrankulutus (220 - 240 V)	Käyttö: 270 W
Valmiustilan virrankulutus	0,5 W
Käyttökorkeus	Korkeus 0 - 3048 m
Käyttölämpötila *	Korkeus 0 - 2286 m: +5 - +40 °C (kondensoitumaton) Korkeus 2287 - 3048 m: +5 - +35 °C (kosteus 20 - 80 %, kondensoitumaton)
Säilytyslämpötila	-10- +60 °C (kosteus 10 - 90 %, kondensoitumaton)
Paino	Noin 2,6 kg

* Lampun kirkkaus himmenee automaattisesti, jos ympäristön lämpötila kuumenee liikaa. (Noin 35 °C 0 - 2286 m:n korkeudessa ja noin 30 °C 2287 - 3048 m:n korkeudessa; tämä voi kuitenkin vaihdella ympäristöolosuhteiden mukaan.)

Laite on liitettävä suojakoskettimilla varustettuun pistorasiaan.

Kallistuskulma

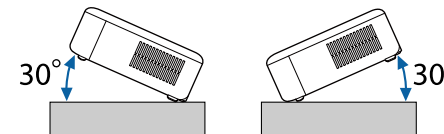

Jos käytät projektoria yli 30°-kallistuskulmassa, se voi vahingoittua ja aiheuttaa onnettomuuden.

► Asiaan liittyvät linkit

- "Liitäntöjen tekniset tiedot" [s.88](#)

Liitäntöjen tekniset tiedot

HDMI-portti	HDMI (Audio on vain PCM:n tukema)
Service-portti	USB-liitin (Tyyppi B)
DC Out (2.0A) -portti	USB-liitin (Tyyppi A)



USB-A- ja Service-portit tukevat USB 2.0:aa. Kaikki USB:tä tukevat laitteet eivät kuitenkaan välttämättä toimi USB-porteissa.

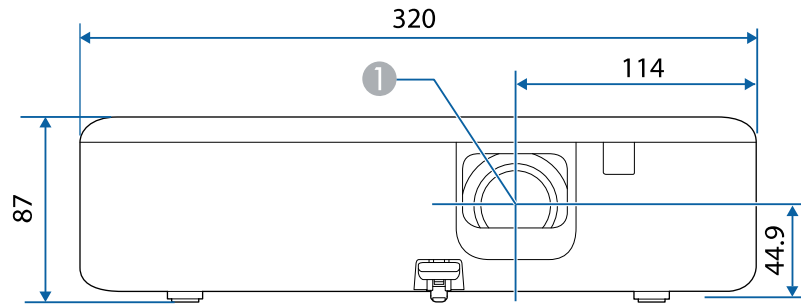



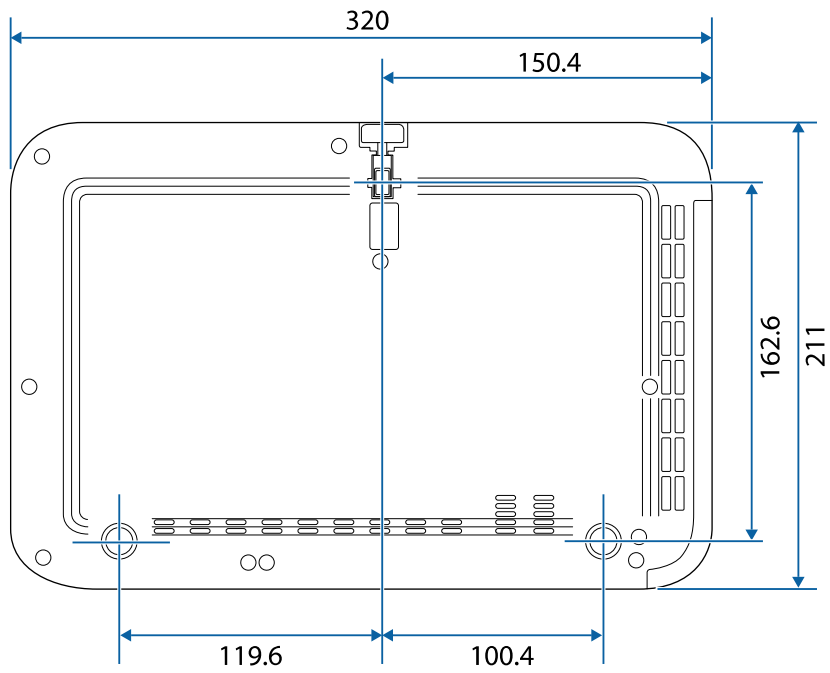



① Linssin keskikohta



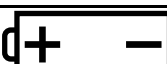

Näiden kuvitusten yksikkö on mm.

Seuraavassa taulukossa on lueteltu laitteen tarroissa olevien turvallisuussymbolien merkitykset.

Nro	Symbolimerkintä	Hyväksytyt standardit	Kuvaus
1		IEC60417 No. 5007	"PÄÄLLÄ" (virta) Ilmaisee yhdistämisen verkkovirtaan.
2		IEC60417 No. 5008	"POIS" (virta) Ilmaisee yhteyden katkaisemisen verkkovirtaan.
3		IEC60417 No. 5009	Valmiustila Ilmaisee kytkimen tai kytkimen asennon, jolla laitteen osa kytketään päälle sen kytkemiseksi valmiustilaan.
4		ISO7000 No. 0434B, IEC3864-B3.1	Huom Ilmaisee yleistä vaaraa tuotetta käytettäessä.
5		IEC60417 No. 5041	Vaara. Kuuma pinta Ilmaisee, että merkitty kohde voi olla kuuma eikä sitä saa koskettaa varomattomasti.
6		IEC60417 No. 6042 ISO3864-B3.6	Vaara. Sähköiskun vaara Ilmaisee, että laitteessa on sähköiskun vaara.
7		IEC60417 No. 5957	Vain sisäkäyttöön Ilmaisee, että elektroninen laite on tarkoitettu ensisijaisesti sisäkäyttöön.
8		IEC60417 No. 5926	Tasavirtaliitännän napaisuus Ilmaisee positiivisen ja negatiivisen liitännän (napaisuuden) laitteen osassa, johon tasavirran syöttö voidaan liittää.

Nro	Symbolimerkintä	Hyväksytyt standardit	Kuvaus
9		—	Sama kuin nro 8.
10		IEC60417 No. 5001B	Akku. Yleistä Akkukäyttöisillä laitteilla. Ilmaisemaan laitteessa esim. akkulokeron kannen tai liitäntäpäätteet.
11		IEC60417 No. 5002	Pariston sijainti Ilmaisemaan pariston pidikkeen ja ilmaisemaan paristojen sijainnin paristonpidikkeen sisällä.
12		—	Sama kuin nro 11.
13		IEC60417 No. 5019	Suojamaadoitus Ilmaisemaan päätteen, joka on tarkoitettu liitettäväksi ulkoiseen johtimeen suojaamaan sähköiskulta vian ilmetessä tai suojamaadoituselektrodin päätteeseen.
14		IEC60417 No. 5017	Maa Ilmaisee maadoituspäätteen (ground) tapauksissa, joissa symbolin nro 13 esittämistä vaaditaan.
15		IEC60417 No. 5032	Vaihtovirta Ilmaisee arvokilvessä, että laitetta voi käyttää vain vaihtovirralla; ilmaisee asiaankuuluvat päätteet.
16		IEC60417 No. 5031	Tasavirta Ilmaisee arvokilvessä, että laitetta voi käyttää vain tasavirralla; ilmaisee asiaankuuluvat päätteet.

Nro	Symbolimerkintä	Hyväksytyt standardit	Kuvaus
17		IEC60417 No. 5172	Luokan II laite Ilmaisee, että laite vastaa turvallisuusvaatimuksia, jotka on määritetty luokan II laitteille IEC 61140 -normin mukaisesti.
18		ISO 3864	Yleinen kielto Ilmaisee kielletyt toiminnot tai käytön.
19		ISO 3864	Kosketuskielto Ilmaisee vamman vaaran kosketettaessa määrättyä laitteen osaa.
20		—	Älä koskaan katso optiseen linssiin, kun projektori on käynnissä.
21		—	Ilmaisee, että projektorin päälle ei saa asettaa mitään esineitä.
22		ISO3864 IEC60825-1	Vaara. Lasersäteilyä Ilmaisee, että laitteessa on lasersäteilevä osa.
23		ISO 3864	Purkaminen kielletty Ilmaisee vamman vaaraa, kuten sähköiskua, jos laite puretaan.
24		IEC60417 No. 5266	Valmiustila, osittainen valmiustila Ilmaisee, että osa laitteesta on valmiustilassa.
25		ISO3864 IEC60417 No. 5057	Vaara, liikkuvia osia Ilmaisee, että sinun on pysyttävä loitolla liikkuvista osista turvallisuusstandardien mukaisesti.
26		IEC60417 No. 6056	Vaara (Liikkuvat tuulettimen terät) Pysy turvallisuusvarotoimena loitolla liikkuvista tuulettimen teristä.

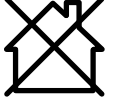
Nro	Symbolimerkintä	Hyväksytyt standardit	Kuvaus
27		IEC60417 No. 6043	Vaara (Terävät kulmat) Ilmaisee terävät kulmat, joita ei tulisi koskettaa.
28		—	Ilmaisee, että katsominen linssiin projisoitaessa on kielletty.
29		ISO7010 No. W027 ISO 3864	Varoitus. Optinen säteily (kuten UV, näkyvä säteily, IR) Pidä huolta, että vältät silmien ja ihon vahingoittumisen ollessasi lähellä optista säteilyä.
30		IEC60417 No. 5109	Käyttö asuinalueilla kielletty. Yksilöi sähkölaitteen, joka ei sovi käytettäväksi asuinalueilla.

Tähän tuotteeseen on kiinnitetty varoitustarroja.

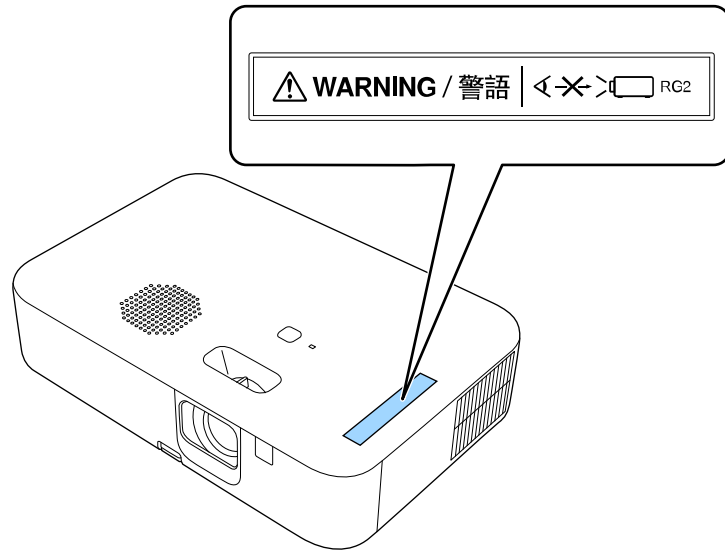

Kuten millä tahansa kirkkaalla lähteellä, älä katso suoraan säteeseen, RG2 IEC/EN 62471-5:2015.

Tässä osassa kuvataan lyhyesti vaikeita termejä, joita ei ole selitetty tämän oppaan tekstiosassa. Katso tarkempia tietoja kaupoista saatavista muista julkaisuista.

Kuvasuhde	Kuvan pituuden ja korkeuden suhde. Ruudut, joiden vaaka:pystysuuntainen suhde on 16:9, kuten HDTV-ruudut, tunnetaan laajakuvina. SDTV- ja yleisillä tietokoneen näytöillä on kuvasuhde 4:3.
Kontrasti	Kuvan vaaleiden ja tummien alueiden suhteellista valoisuutta voidaan lisätä tai vähentää, jotta teksti ja kuvat erottuisivat selvemmin tai vaikuttaisivat pehmeämmiltä. Tämän kuvaominaisuuden säätämistä kutsutaan kontrastisäädöksi.
Full HD	Näyttökostandardi tarkkuudella 1920 (vaakasuuntainen) x 1080 (pystysuuntainen) pistettä.
HDCP	HDCP on lyhenne sanoista High-bandwidth Digital Content Protection. Sen avulla pyritään estämään laitonta kopiointia ja suojaamaan tekijänoikeuksia salaamalla DVI- ja HDMI-porttien kautta lähetettävät digitaaliset signaalit. Koska tämän projektorin HDMI-portti tukee HDCP:tä, se voi projisoida HDCP-tekniikalla suojattuja digikuvia. Projektorin ei kuitenkaan välttämättä pysty näyttämään kaikkia kuvia, joiden suojauksessa on käytetty HDCP-salauksen päivitettyjä versioita.
HDMI™	Lyhenne sanoista High Definition Multimedia Interface. HDMI™ on digitaaliseen kuluttajaelektroniikkaan ja tietokoneisiin liittyvä standardi. Tämä on standardi, jonka mukaan HD-kuvat ja monikanavaiset audiosignaalit lähetetään digitaalisesti. Koska digitaalista signaalia ei pakata, kuva voidaan siirtää mahdollisimman korkealaatuisena. Siinä on myös salaustoiminto digitaalisignaaleille.
HDTV	Lyhenne termille High-Definition Television, joka viittaa seuraavat ehdot täyttäviin teräväpiirtojärjestelmiin: <ul style="list-style-type: none"> • Kuvatarkkuus pystysuunnassa 720p tai 1080i tai suurempi (p = Progressiivinen, I = Lomittainen) • Näytön kuvasuhde 16:9

Lomittainen	Siirtää tietoja, joita tarvitaan yhden näytön luomiseen lähettämällä joka toinen rivi, aloittamalla kuvan yläosasta ja etenemällä kohti alaosaa. Kuvat todennäköisesti välkkyvät, koska yksi kehys näytetään joka toisella rivillä.
Progressiivinen	Projisoi tietoja ja luo yhden ruudun kerrallaan ja näyttää kuvan yhdelle ruudulle. Vaikka skannattujen rivien määrä on sama, välkkymisen määrä kuvissa vähenee, koska tietomäärä on kaksinkertainen verrattuna lomitettuun järjestelmään.
Virkistystaajuus	Näytön valaiseva osa säilyttää saman kirkkauden ja värin äärimmäisen lyhyen ajan. Siksi kuva on skannattava useita kertoja sekunnissa valaisevan osan päivittämiseksi. Sekunnissa tapahtuvien päivitysten määrää kutsutaan virkistystaajuudeksi, joka ilmoitetaan hertseinä (Hz).
SDTV	Lyhenne termille Standard Definition Television, joka viittaa normaaleihin televisiojärjestelmiin, jotka eivät täytä HDTV-teräväpiirto-televisiolle asetettuja vaatimuksia.
SVGA	Näyttökostandardi tarkkuudella 800 (vaakasuuntainen) x 600 (pystysuuntainen) pistettä.
SXGA	Näyttökostandardi tarkkuudella 1280 (vaakasuuntainen) x 1024 (pystysuuntainen) pistettä.
Synkronointi	Tietokoneista tulevilla signaaleilla on tietty taajuus. Jos projektorin taajuus ei vastaa tätä taajuutta, tuloksena ovat kuvat eivät ole hyvälaatuisia. Näiden signaalien vaiheiden sovittamista (signaalin huippujen ja minimikohtien suhteellista sijoittelua) kutsutaan synkronoinniksi. Jos signaaleja ei synkronoida, kuvissa voi ilmetä välkkymistä, sumeutta ja vaakasuuntaisia häiriöitä.
VGA	Näyttökostandardi tarkkuudella 640 (vaakasuuntainen) x 480 (pystysuuntainen) pistettä.
XGA	Näyttökostandardi tarkkuudella 1024 (vaakasuuntainen) x 768 (pystysuuntainen) pistettä.
WXGA	Näyttökostandardi tarkkuudella 1280 (vaakasuuntainen) x 800 (pystysuuntainen) pistettä.

Tarkista näistä osista projektoriasi koskevat tärkeät ilmoitukset.

► **Asiaan liittyvät linkit**

- "Indication of the manufacturer and the importer in accordance with requirements of EU directive" [s.94](#)
- "Indication of the manufacturer and the importer in accordance with requirements of United Kingdom directive" [s.94](#)
- "Käyttöä koskeva rajoitus" [s.94](#)
- "Projektorin hävittäminen" [s.94](#)
- "Käyttöjärjestelmäviitteet" [s.95](#)
- "Tavaramerkit" [s.95](#)
- "Tekijänoikeushuomautus" [s.95](#)
- "Tekijänoikeudet" [s.96](#)

Indication of the manufacturer and the importer in accordance with requirements of EU directive

Manufacturer: SEIKO EPSON CORPORATION
Address: 3-5, Owa 3-chome, Suwa-shi, Nagano-ken 392-8502 Japan
Telephone: 81-266-52-3131
<http://www.epson.com/>

Importer: EPSON EUROPE B.V.
Address: Atlas Arena, Asia Building, Hoogoorddreef 5,1101 BA Amsterdam Zuidooost
The Netherlands
Telephone: 31-20-314-5000
<http://www.epson.eu/>

Indication of the manufacturer and the importer in accordance with requirements of United Kingdom directive

Manufacturer: SEIKO EPSON CORPORATION
Address: 3-5, Owa 3-chome, Suwa-shi, Nagano-ken 392-8502 Japan
Telephone: 81-266-52-3131
<http://www.epson.com/>

Importer: Epson (UK) Ltd.
Address: Westside, London Road, Hemel Hempstead, Hertfordshire, HP3 9TD, United Kingdom
<http://www.epson.co.uk>

Käyttöä koskeva rajoitus

Laitteen käytön yhteydessä on harkittava huolellisesti, edellyttääkö järjestelmän turvallisuus ja luotettavuus erillisiä turvajärjestelmiä ja varalaitteita, mikäli laitetta käytetään korkeaa luotettavuus- ja turvallisuustasoa edellyttävissä kohteissa. Tällaisia kohteita ovat mm. lento-, juna-, laiva- ja autoliikenteen kulkuneuvot, katastrofien suojajärjestelmät ja muut turvalaitteet. Koska tätä tuotetta ei ole tarkoitettu käytettäväksi sovelluksissa, jotka vaativat erittäin korkeaa luotettavuutta/turvallisuutta, kuten lentokoneteollisuuden laitteet, tärkeimmät tiedonsiirtolaitteet, ydinvoimaloiden ohjauslaitteet tai laitteet, jotka liittyvät suoraan lääketieteelliseen hoitoon jne, käytä omaa harkintaa tämän tuotteen sopivuudesta täydellisen arvioinnin jälkeen.

Projektorin hävittäminen

Tämän tuotteen lamppu sisältävää elohopeaa (Hg). Kun hävität projektorin sen käyttöiän päässä, ota selvää paikallisista hävittämistä tai kierrättämistä

koskevista laeista ja säädöksistä. Älä hävitä sitä tavallisen kotitalousjätteen mukana.

Käyttöjärjestelmäviitteet

- Microsoft® Windows® 8.1 -käyttöjärjestelmä
- Microsoft® Windows® 10 -käyttöjärjestelmä
- Microsoft® Windows® 11 -käyttöjärjestelmä

Tässä oppaassa yllä mainittuihin käyttöjärjestelmiin viitataan termeillä "Windows 8.1", "Windows 10" ja "Windows 11". Lisäksi niistä kaikista käytetään yhteistä nimitystä "Windows".

- macOS 10.13.x
- macOS 10.14.x
- macOS 10.15.x
- macOS 11.0.x
- macOS 12.0.x

Tässä oppaassa yllä mainittuihin käyttöjärjestelmiin viitataan termillä "Mac".

Tavaramerkit

EPSON on rekisteröity tavaramerkki, EXCEED YOUR VISION, ELPLP ja niiden logot ovat rekisteröityjä tavaramerkkejä, jotka ovat Seiko Epson Corporationin omaisuutta.

iPad, iPhone, Mac, OS X, iOS ja macOS ovat Apple Incin tavaramerkkejä.

Microsoft, Windows ja Windows-logo ovat Microsoft Corporationin tavaramerkkejä tai rekisteröityjä tavaramerkkejä Yhdysvalloissa ja/tai muissa maissa.

Google, Google Play, YouTube ja Android TV ovat Google LLC:n tavaramerkkejä.

Google Assistant ei ole käytettävissä määrätyillä kielillä ja määrätyissä maissa. Palveluiden käytettävyys on maa- ja kielikohtainen.

HDMI, HDMI-logo ja High-Definition Multimedia Interface ovat HDMI Licensing Administrator, Inc:n tavaramerkkejä tai rekisteröityjä tavaramerkkejä. 

Wi-Fi® on Wi-Fi Alliance®:n tavaramerkki.

Bluetooth®-sanamerkki ja logo ovat Bluetooth SIG, Inc:in rekisteröityjä tavaramerkkejä ja Seiko Epson Corporation käyttää näitä merkkejä lisenssillä. Muut tavaramerkit tai kauppanimet ovat vastaavien omistajiensa omaisuutta.

Netflix on Netflix, Inc:n rekisteröity tavaramerkki. 

Muita tässä mainittuja tuotenimiä käytetään ainoastaan kyseisten tuotteiden tunnistamiseen, ja ne voivat olla omistajiensa tavaramerkkejä. Epson luopuu kaikista oikeuksista niihin merkkeihin.

Tekijänoikeushuomautus

Kaikki oikeudet pidätetään. Tämän julkaisun osia ei saa kopioida, tallentaa tallennusjärjestelmään tai siirtää missään muodossa tai millään tavalla sähköisesti, mekaanisesti, valokopiona, nauhoittamalla tai muuten ilman Seiko Epson Corporationin myöntämää kirjallista lupaa. Tämän julkaisun sisällön käyttöön ei liity patenttivastuuta. Emme myöskään vastaa vahingoista, joita voi aiheutua näiden tietojen käytöstä.

Seiko Epson Corporation eivätkä sen tytäryhtiöt ole vastuussa tämän tuotteen ostajalle tai kolmansille osapuolille ostajan tai kolmansien osapuolten aiheuttamista vahingoista, menetyksistä, kustannuksista tai kuluista, jotka johtuvat tapaturmasta, tämän tuotteen väärin- tai hyväksikäytöstä tai valtuuttamattomista muunnoksista, korjauksista tai muutoksista tai (Yhdysvaltoja lukuun ottamatta) siitä, että Seiko Epson Corporationin käyttö- ja huolto-ohjeita ei noudateta täsmälleen.

Seiko Epson Corporation ei vastaa mistään vahingoista tai ongelmista, jotka aiheutuvat muiden kuin Seiko Epson Corporationin alkuperäisiksi Epson-tuotteiksi tai Epsonin hyväksymiksi tuotteiksi nimeämien lisävarusteiden tai tarvikkeiden käytöstä.

Tämän oppaan sisältöä voidaan muuttaa tai päivittää ilman eri ilmoitusta.

Tekijänoikeudet

Nämä tiedot voivat muuttua ilman ilmoitusta.

© 2022 Seiko Epson Corporation

2022.4 414272600FI